

# HiKOKI

HIGH PERFORMANCE POWER TOOLS

HiKOKI magazine  
Hamerassortiment



HiKOKI  
hamers.  
Onbegrensde  
kracht.

Collectie  
2021-2022

# De slimste oplossingen voor de zwaarste klussen.

Bij HiKOKI weten we dat bouwvakkers regelmatig te maken krijgen met zwaar en gevaarlijk werk. Onze elektrische gereedschappen zijn zo ontworpen dat ze gemakkelijk, comfortabel en veilig kunnen worden gebruikt door de heavy duty professional. Met trots stellen we ons HiKOKI hamerassortiment voor. Al onze hamers zijn uitgerust met ergonomische details, lichte materialen, geavanceerde technologieën, slimme oplossingen en functies. Hoe zwaar de klus ook is, met onze HiKOKI hamers zul je uitstekende prestaties leveren.



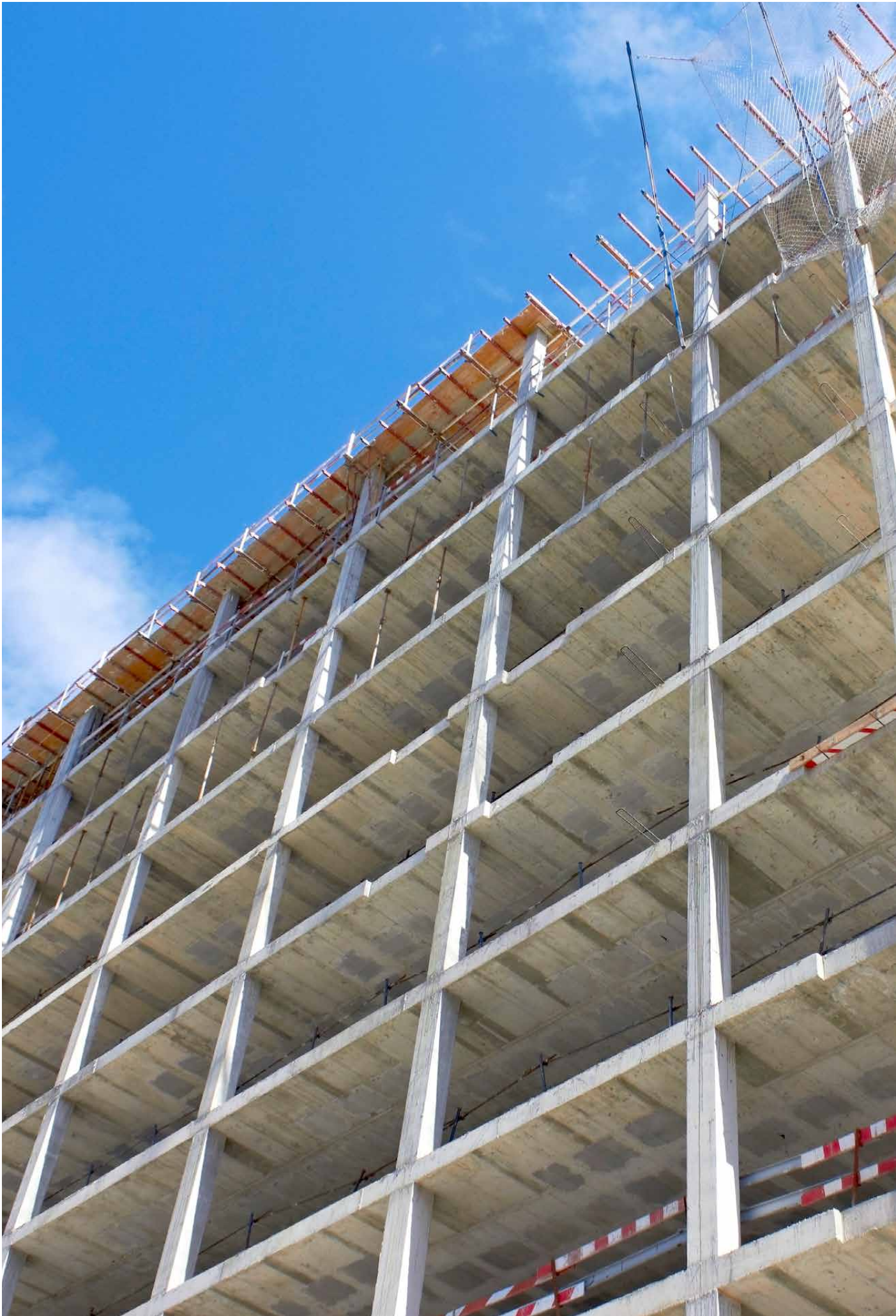

# Wij innoveren, zodat jij je volledig kunt focussen op jouw werk.

Elke zware (constructie)klus vergt alle aandacht. Om storingen te voorkomen en jouw prestaties te verbeteren, ontwikkelen onze ontwerpers en ingenieurs producten met een laag geluids- en trillingsniveau, die je gemakkelijk kunt gebruiken dankzij hun ergonomisch design.

Daarom zijn onze boor- en breekhamers niet alleen uiterst krachtig, ze zijn ook uitgerust met de slimste en meest geavanceerde technologieën. Deze technologieën geven je volledige controle en bescherming, ongeacht hoe hard het oppervlak of de materialen zijn. Of je nu in metselwerk boort of een betonnen muur sloopt, met onze hamers kun je altijd vertrouwen op kracht, comfort en veiligheid.

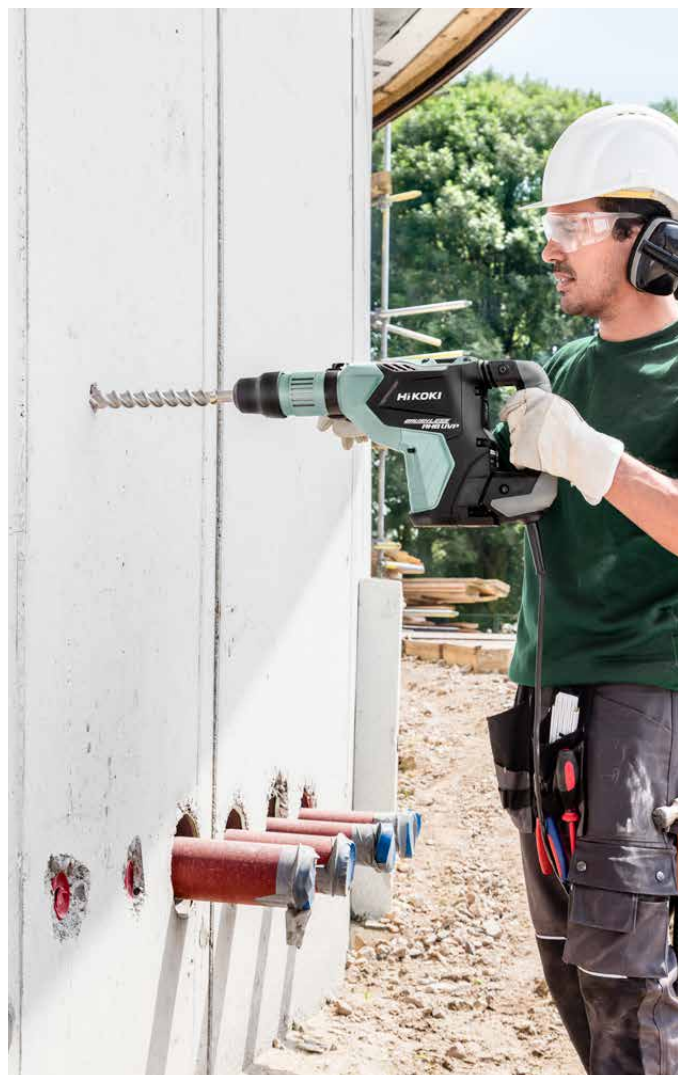



**BRUSHLESS**

# Slim. Duurzaam. Krachtig.

HiKOKI's eigen koolborstelloze motor technologie.

Een technische innovatie van HiKOKI. We waren reeds pioniers met het gebruik van koolborstelloze motoren in accu gereedschap. Nu hebben we de voordelen hiervan met verbazingwekkende resultaten toegepast op elektrisch gesnoerd gereedschap.

Profiteer van een reeks compacte en lichte gereedschappen met een zeer hoog vermogen. Met minder bewegende delen in de motor is het gereedschap niet alleen lichter en compacter, het heeft ook een veel groter vermogen.

Koolborstelloze AC-motoren van HiKOKI zijn duurzamer en hebben een langere levensduur, zelfs bij intensief gebruik. Door de koolborstels te elimineren, is er ook geen risico meer dat het anker doorbrandt door kortsluitingen en door slijtage aan de stroomwisselaar. De elektronische printplaat is met siliconen gecoat en beschermd tegen stof.

Omdat koolborstelloze motoren koeler draaien, kun je rekenen op stabiele prestaties. HiKOKI hamers worden niet beïnvloed door temperatuur, door hoogte of door een spanningsdaling bij gebruik van lange verlengsnoeren. De koolborstelloze HiKOKI AC-motoren zijn voorzien van een zeer efficiënt omvormercircuit. Hierdoor zijn ze compatibel met motorgeneratoren die geen ingebouwde omvormer hebben.



**Langere levensduur.  
Minder onderhoud.**



**Compact  
en licht.**



**Stabiele prestaties  
tijdens spannings-  
dalingen.**



**Compatibel met  
motorgeneratoren.**

## HiKOKI's koolborstelloze motor vergeleken met een conventionele motor.

Machines met een koolborstelloze motor zijn lichter en compacter, dankzij het weglaten van een aantal slijtagegevoelige onderdelen. Dit draagt ook bij aan minder onderhoud en daarbij verlengt het de levensduur van de machine aanzienlijk.

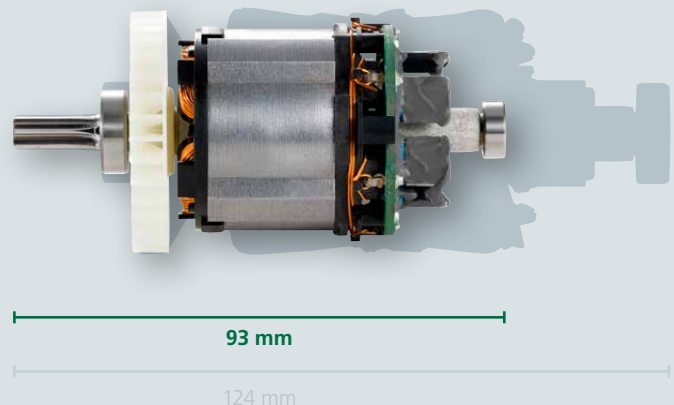

**AHB**  
ALUMINIUM HOUSING BODY

Aluminium Housing Body.

# Duurzaamheid op zijn best.

AHB (Aluminium Housing Body) is de eigenschap waar je op moet letten als je buitengewoon robuust en zeer duurzaam elektrisch gereedschap wilt. De motor wordt afgeschermd door een dubbel beschermend pantser dat bestaat uit een statorhouder, omhuld door een gegoten aluminium behuizing.

Hiermee wordt de uitstekende duurzaamheid van zowel de motor als de behuizing gegarandeerd. AHB is alleen beschikbaar op geselecteerde gereedschappen van HiKOKI.







**UVP**  
USER VIBRATION PROTECTION

User Vibration Protection.

# Meer comfort, maximum prestatie.

Gereedschappen ontwerpen met een maximale ingebouwde bescherming tegen overmatige trillingen staat voorop in ons beleid. Daarom voorzien we onze gereedschappen van dynamische trillingsdempers en speciale trillings-absorberende handgrepen.

Het door onszelf ontwikkelde UVP-systeem (User Vibration Protection) zorgt ervoor dat tijdens gebruik van de machine het grootste deel van hinderlijke vibraties wordt voorkomen. Het systeem zorgt voor optimale absorptie van trillingen. Zo werkt u met meer comfort en worden gewrichten zoveel mogelijk ontzien.



**RFC**  
REACTIVE FORCE CONTROL

Reactive Force Control.

# Als jouw elektrisch gereedschap het werk veiliger maakt.

Bij HiKOKI staan jouw veiligheid en welzijn voorop. RFC (Reactive Force Control) werd ontworpen en ontwikkeld om te detecteren wanneer de boor overbelast raakt tijdens het werk.

In dat geval stopt de RFC de motor onmiddellijk om gevaarlijk draaien en schokken van de machine te verminderen en de gebruiker te beschermen.



**LVH**  
LOW VIBRATION HANDLE

Low Vibration Handle.

# Minder trillingen om langer vol te houden.

Hoe zwaarder de klus, hoe meer je de innoverende HiKOKI LVH-functie zult waarderen (Low Vibration Handle). Met onze trillingverlagende handgreep, samengesteld uit een bovenste deel met rubberen dempers en een onderste deel met een scharnier, raakt de gebruiker minder snel vermoeid en verhoogt de productiviteit.



# Ongelooflijk hoog vermogen waar je ook bent.



---

Ongelooflijk hoog  
vermogen in een  
compact en licht ontwerp.

---

---

Eén accu die past  
op al jouw 36V en 18V  
gereedschappen.

---

---

Compatibel met meer  
dan 100 accu  
gereedschappen.

---

Geoptimaliseerd voor  
ultieme prestaties en  
duurzaamheid.



# Eén accu die meer dan honderd gereedschappen van stroom voorziet.

Onze innovatieve MULTI VOLT accu voedt een breed assortiment aan accu gereedschap voor binnen en buiten. Bovendien is deze accu compatibel met gereedschap op zowel 36V als 18V.

Nu kun je zagen, slijpen, boren, maaien, blazen, breken en frezen met hetzelfde vermogen als bij elektrisch gesnoerd gereedschap, maar met de ultieme vrijheid om te werken waar je maar wilt.

**Ontdek ons gereedschap bij jouw lokale dealer of op onze website.**

Wat hebben onze accu  
boorhamers met elkaar gemeen?  
Ze zijn allemaal uitgerust met onze  
zeer efficiënte en duurzame Brushless  
Motor-technologie en ze hebben  
allemaal een geïntegreerde Reactive  
Force Control voor veiliger gebruik.



Accu boor(breek)hamers.

**Boor in elk  
oppervlak  
op elke plaats.**



**HIKOKI**

**BRUSHLESS**



**MULTI VOLT**



**36V 18V**

DH36DPA

Bij het boren in beton of andere harde materialen is nauwkeurigheid vereist. Afhankelijk van het doel en het type oppervlak kun je eenvoudig schakelen tussen drie standen:

- Boren alleen voor boren in tegels
- Hamerboren voor boren in beton of metselwerk
- Breken alleen voor sloopwerkzaamheden



**DH36DPAWRZ**  
**36V SDS-PLUS**  
**accu boor-breekhamer**  
 36V - 3,0 J



**BRUSHLESS**  
**RFC**

**Standaard toebehoren**

2 BSL36A18 accu's - lader UC18YSL3 - zijhandgreep - diepteaanslag - stapelbare HSC IV koffer

**Specificaties**

Capaciteit in hout	32 mm
Capaciteit in zacht staal	13 mm
Capaciteit in beton	28 mm
Gereedschapsopname	SDS-PLUS
Voltage	36V
3 standen	Boorhamer, boren en breken
Toerental onbelast	0 - 1.100 /min.
Aantal slagen belast	0 - 4.300 /min.
Slagenergie	3,0 J
Totale lengte	351 mm
Gewicht	3,9 kg

Ook verkrijgbaar  
**DH36DPAWZ**  
 Exclusief accu's en lader.  
 In HSC IV koffer.  
**345.00** 417.45 incl. BTW

Ook verkrijgbaar  
**DH36DPAW2DZ**  
 Exclusief accu's en lader. Inclusief  
 stofafzuigunit in HSC II koffer.  
**504.00** 609.84 incl. BTW

Ook verkrijgbaar  
**DH36DPAWVZ**  
 In HSC IV koffer. Inclusief  
 2 BSL36B18 accu's en lader.  
**669.00** 809.49 incl. BTW

**609.-**

736.89 incl. BTW



### Compatibel met HEPA stofafzuigunit.

Bij het boren in harde materialen zoals beton komt er veel stof vrij. Bij HiKOKI richten we ons op de veiligheid en gezondheid van professionals. Je kunt onze HEPA stofafzuigunit eenvoudig aan het elektrische gereedschap bevestigen om stofvrij te werken.

Lees meer over stofvrij werken op pagina 52 en 53.



Goedgekeurd door:  
**TNO** innovation  
for life

### Stofafzuigunits.

Omschrijving	VE	Artikelnr.	Prijs*
Cyclon stofafzuigunit met HEPA filter geschikt voor DH18DPC/DH18DPE. In kartonnen doos.	1	376971	109.00
Cyclon stofafzuigunit met HEPA filter geschikt voor DH18DPC/DH18DPE. In stapelbare HSC II koffer.	1	376972	135.00
Stofafzuigunit geschikt voor DH18DBL/DH36DPA. In kartonnen doos.	1	402933	135.00
Stofafzuigunit geschikt voor DH18DBL/DH36DPA. In stapelbare HSC II koffer.	1	714959	159.00

\*Excl. BTW



DH36DMAWAZ

**DH36DMAWAZ**  
**36V SDS-MAX**  
**accu boor-breekhamer**  
 36V - 7,1 J



**BRUSHLESS**  
**RFC LVH**

Ook verkrijgbaar  
**DH36DMAW2Z**  
 Exclusief accu's en lader.  
 In kunststof koffer.  
**629.00** 761.09 incl. BTW

**Standaard toebehoren**

2 BSL36B18 accu's - lader UC18YSL3 - zijhandgreep -  
 diepteaanslag - tube vet - kunststof koffer

**Specificaties**

Capaciteit in beton	40 mm
Capaciteit kroonboren	105 mm
Gereedschapsopname	SDS-MAX
Voltage	36V
3 standen	Boorhamer, boren en breken
Toerental onbelast	260 - 590 /min.
Aantal slagen belast	1.420 - 2.860 /min.
Slagenergie	7,1 J
Totale lengte	496 mm
Gewicht	7,9 kg

**955.-**

1155.55 incl. BTW



**619.-**

748.99 incl. BTW

**DH36DPEWRZ**  
**36V SDS-PLUS**  
**accu boor-breekhamer**  
 36V - 3,2 J



**RFV**  
**BRUSHLESS**  
**RFC UVP**

Ook verkrijgbaar  
**DH36DPEWZ**  
 Exclusief accu's en lader.  
 In HSC IV koffer.  
**355.00** 429.55 incl. BTW

**Standaard toebehoren**

2 BSL36A18 accu's - lader UC18YSL3 - zijhandgreep - diepteaanslag - stapelbare HSC IV koffer

**Specificaties**

Capaciteit in hout	32 mm
Capaciteit in zacht staal	13 mm
Capaciteit in beton	28 mm
Gereedschapsopname	SDS-PLUS
Voltage	36V
3 standen	Boorhamer, boren en breken
Toerental onbelast	0 - 700 /min.
	0 - 950 /min.
Aantal slagen onbelast	0 - 3.170 /min.
	0 - 4.300 /min.
Slagenergie	3,2 J
Totale lengte	368 mm
Gewicht	3,6 kg



**755.-**

913.55 incl. BTW

**DH36DPEWEZ**  
**36V SDS-PLUS**  
**accu boor-breekhamer met cyclon**  
**stofafzuigunit met HEPA filter**  
 36V - 3,2 J



**RFV**  
**BRUSHLESS**  
**RFC**  
**UVP**

**Standaard toebehoren**

2 BSL36A18 accu's - lader UC18YSL3 - zijhandgreep - diepteaanslag - stapelbare HSC IV koffer - cyclon stofafzuigunit met HEPA filter 376972 - stapelbare HSC II koffer

**Specificaties**

Capaciteit in hout	32 mm
Capaciteit in zacht staal	13 mm
Capaciteit in beton	28 mm
Gereedschapsopname	SDS-PLUS
Voltage	36V
3 standen	Boorhamer, boren en breken
Toerental onbelast	0 - 700 /min.
	0 - 950 /min.
Aantal slagen onbelast	0 - 3.170 /min.
	0 - 4.300 /min.
Slagenergie	3,2 J
Totale lengte	510 mm
Gewicht	4,7 kg

## MULTI VOLT compatibele 18V boorhamers



# 299.-

361.79 incl. BTW

**DH18DBLW2Z**  
**18V SDS-PLUS**  
**accu boor-breekhamer**  
 18V - 2,2 J



**MV** compatible **BRUSHLESS RFC**

Ook verkrijgbaar

**DH18DBLW2DZ**

In HSC IV koffer. Exclusief accu's en lader.

Inclusief stofafzuigunit in HSC II koffer.

**459.00** 555.39 incl. BTW

Ook verkrijgbaar

**DH18DBLW4Z**

In kartonnen doos.

Exclusief accu's en lader.

**279.00** 337.59 incl. BTW

### Standaard toebehoren

Zijhandgreep - diepteanslag - stapelbare HSC IV koffer

### Specificaties

Capaciteit in hout	27 mm
Capaciteit in zacht staal	13 mm
Capaciteit in beton	26 mm
Gereedschapsopname	SDS-PLUS
Voltage	18V
3 standen	Boorhamer, boren en breken
Toerental onbelast	0 - 1.050 /min.
Aantal slagen belast	0 - 3.950 /min.
Slagenergie	2,2 J
Totale lengte	351 mm
Gewicht	3,7 kg



# 265.-

320.65 incl. BTW

**DH18DPAW2Z**  
**18V SDS-PLUS**  
**accu boorhamer**  
 18V - 1,3 J



**MV** compatible  
**BRUSHLESS**  
**RFC**  
**LVH**

Ook verkrijgbaar

**DH18DPAW4Z**

In kartonnen doos.

Exclusief accu's en lader.

**245.00** 296.45 incl. BTW

### Standaard toebehoren

Zijhandgreep - diepteanslag - stapelbare HSC II koffer

### Specificaties

Capaciteit in hout	18 mm
Capaciteit in zacht staal	13 mm
Capaciteit in beton	18 mm
Gereedschapsopname	SDS-PLUS
Voltage	18V
2 standen	Boorhamer en boren
Toerental onbelast	0 - 800 /min.
	0 - 1.080 /min.
Aantal slagen belast	0 - 4.100 /min.
	0 - 5.500 /min.
Slagenergie	1,3 J
Totale lengte	252 mm
Gewicht	2,1 kg



**209.-**

252.89 incl. BTW

**DH18DPBW2Z**  
**18V SDS-PLUS**  
**accu boorhamer**

18V - 1,3 J



**MV** compatible **BRUSHLESS RFC**

Ook verkrijgbaar

**DH18DPBW4Z**

In kartonnen doos.

Exclusief accu's en lader.

**189.00** 228.69 incl. BTW

**Standaard toebehoren**

Zijhandgreep - diepteanslag - stapelbare HSC II koffer

**Specificaties**

Capaciteit in hout	18 mm
Capaciteit in zacht staal	13 mm
Capaciteit in beton	18 mm
Gereedschapsopname	SDS-PLUS
Voltage	18V
2 standen	Boorhamer en boren
Toerental onbelast	0 - 800 /min.
	0 - 1.080 /min.
	0 - 4.100 /min.
	0 - 5.500 /min.
Aantal slagen belast	1,3 J
Slagenergie	335 mm
Totale lengte	2,1 kg
Gewicht	



**615.-**

744.15 incl. BTW

**DH18DPCWPZ**  
**18V SDS-PLUS**  
**accu boor-breekhamer**

18V - 3,2 J



**MV** compatible  
**BRUSHLESS**  
**RFC**

Ook verkrijgbaar

**DH18DPCW2Z**

In HSC IV koffer.

Exclusief accu's en lader.

**349.00** 422.29 incl. BTW

Ook verkrijgbaar

**DH18DPCW4Z**

In kartonnen doos.

Exclusief accu's en lader.

**329.00** 398.09 incl. BTW

**Standaard toebehoren**

2 BSL1850 accu's - lader UC18YFSL - zijhandgreep - diepteanslag - stapelbare HSC IV koffer

**Specificaties**

Capaciteit in hout	27 mm
Capaciteit in zacht staal	13 mm
Capaciteit in beton	26 mm
Gereedschapsopname	SDS-PLUS
Voltage	18V
3 standen	Boorhamer, boren en breken
Toerental onbelast	0 - 700 /min.
	0 - 950 /min.
	0 - 3.170 /min.
	0 - 4.300 /min.
Aantal slagen belast	3,2 J
Slagenergie	368 mm
Totale lengte	3,5 kg
Gewicht	

## MULTI VOLT compatibele 18V boorhamers | 12V boorhamers



# 750.-

907.50 incl. BTW

**DH18DPC(WUZ)**  
**18V SDS-PLUS**  
**accu boorhamer met cyclon**  
**stofafzuigunit met HEPA filter**  
 18V - 3,2 J



**compatible**  
**BRUSHLESS**  
**RFC**

### Standaard toebehoren

2 BSL1850C accu's - lader UC18YFSL - zijhandgreep - diepteanslag - stapelbare HSC IV koffer - cyclon stofafzuigunit met HEPA filter 376972 - stapelbare HSC II koffer

### Specificaties

Capaciteit in hout	27 mm
Capaciteit in zacht staal	13 mm
Capaciteit in beton	26 mm
Gereedschapsopname	SDS-PLUS
Voltage	18V
3 standen	Boorhamer, boren en breken
Toerental onbelast	0 - 700 /min.
	0 - 950 /min.
	0 - 3.170 /min.
	0 - 4.300 /min.
Aantal slagen belast	3,2 J
Slagenergie	368 mm
Totale lengte	3,5 kg
Gewicht	



# 385.-

465.85 incl. BTW

**DH12DDWHZ**  
**12V Peak SDS-PLUS**  
**accu boorhamer**  
 12V - 1,2 J



**BRUSHLESS**  
**RFC**  
**LVH**

### Standaard toebehoren

2 BSL1240M accu's - lader UC12SL - zijhandgreep - diepteanslag - stapelbare HSC II koffer

### Specificaties

Capaciteit in hout	18 mm
Capaciteit in zacht staal	13 mm
Capaciteit in beton	18 mm
Gereedschapsopname	SDS-PLUS
Voltage	10.8V - 12V Peak
2 standen	Boorhamer en boren
Toerental onbelast	0 - 800 /min.
	0 - 1.080 /min.
	0 - 4.100 /min.
	0 - 5.500 /min.
Aantal slagen belast	1,2 J
Slagenergie	246 mm
Totale lengte	2,1 kg
Gewicht	

Ook verkrijgbaar  
**DH12DDW2Z**  
 In HSC II koffer.  
 Exclusief accu's en lader.  
**245.00** 296.45 incl. BTW

Ook verkrijgbaar  
**DH12DDW4Z**  
 In kartonnen doos.  
 Exclusief accu's en lader.  
**225.00** 272.25 incl. BTW

# Maak je machine compleet.

Investeer eenmalig in één van de HiKOKI booster packs en bespaar voortaan kosten door je machines zonder accu te kopen.



## Boosterpacks.

Omschrijving	VE	Artikelnr.	Prijs*
Boosterpack A2. 2x BSL36A18 MULTI VOLT A accu, 36V / 2,5 Ah - 18V / 5,0 Ah en snellader UC18YSL3.	1	UC18YSL3WEZ	265,00
Boosterpack A3. 3x BSL36A18 MULTI VOLT A accu, 36V / 2,5 Ah - 18V / 5,0 Ah en snellader UC18YSL3.	1	UC18YSL3WA3	325,00
Boosterpack B2. 2x BSL36B18 MULTI VOLT B accu, 36V / 4,0 Ah - 18V / 8,0 Ah en snellader UC18YSL3.	1	UC18YSL3WFZ	325,00
Boosterpack B2. 3x BSL36B18 MULTI VOLT B accu, 36V / 4,0 Ah - 18V / 8,0 Ah en snellader UC18YSL3.	1	UC18YSL3WB3	405,00

\*Excl. BTW

## MULTI VOLT accu's.

Omschrijving	VE	Artikelnr.	Prijs*
BSL36A18 MULTI VOLT A accu, 36V / 2,5 Ah - 18V / 5,0 Ah.	1	371750	125,00
Twinpack accu's. 2x BSL36A18 MULTI VOLT A accu, 36V / 2,5 Ah - 18V / 5,0 Ah.	1	373788	215,00
BSL36B18 MULTI VOLT B accu, 36V / 4,0 Ah - 18V / 8,0 Ah.	1	372120	145,00
Twinpack accu's. 2x BSL36B18 MULTI VOLT B accu, 36V / 4,0 Ah - 18V / 8,0 Ah.	1	375575	265,00

\*Excl. BTW



Boor-(breek)hamers.

**Continu  
vermogen  
voor elke  
zware taak.**





Om zware taken uit te voeren, heb je meer nodig dan alleen een snoer voor continu vermogen. Daarom zijn onze gesnoerde boor-(breek)-hamers voorzien van een ergonomische handgreep en (zij)handgreep voor optimaal comfort, en van onze UVP-technologie om trillingen te verminderen. Bovendien garandeert onze koolborstelloze motor een lange levensduur en een hoge duurzaamheidsgraad.

# DH28PEC



**DH28PECWSZ**  
**SDS-PLUS boor-breekhamer**  
3 kg - 900 W - 3,2 J - 28 mm



**BRUSHLESS**  
**RFC**  
**LVP**

**Standaard toebehoren**

Zijhandgreep - diepteanslag - kunststof koffer

**Specificaties**

Capaciteit in beton	28 mm
Capaciteit kroonboren	50 mm
Capaciteit in zacht staal	13 mm
Capaciteit in hout	32 mm
Opgenomen vermogen	900 W
Gereedschapsopname	SDS-PLUS
3 standen	Boorhamer, boren en breken
Toerental onbelast	0 - 950 /min.
Aantal slagen belast	0 - 4.300 /min.
Slagenergie	3,2 J
Totale lengte	355 mm
Gewicht	3,0 kg

**279.-**

337.59 incl. BTW



**239.-**

289.19 incl. BTW

**DH28PMY2WSZ**  
**SDS-PLUS boor-breekhamer**  
 3,2 kg - 850 W - 3,0 J - 28 mm



**UVP**

**Standaard toebehoren**

Zijhandgreep - diepteanslag - cilindrische boorhouder - kunststof koffer

**Specificaties**

Capaciteit in beton	28 mm
Capaciteit kroonboren	50 mm
Capaciteit in zacht staal	13 mm
Capaciteit in hout	32 mm
Opgenomen vermogen	850 W
Gereedschapsopname	SDS-PLUS
3 standen	Boorhamer, boren en breken
Toerental onbelast	0 - 1.100 /min.
Aantal slagen belast	0 - 4.300 /min.
Slagenergie	3,0 J
Totale lengte	393 mm met SDS-PLUS boorhouder 428 mm met cilindrische boorhouder
Gewicht	3,1 kg



**219.-**

264.99 incl. BTW

**DH28PCY2WSZ**  
**SDS-PLUS boor-breekhamer**  
 3 kg - 850 W - 3,0 J - 28 mm



**UVP**

**Standaard toebehoren**

Zijhandgreep - diepteanslag - kunststof koffer

**Specificaties**

Capaciteit in beton	28 mm
Capaciteit kroonboren	50 mm
Capaciteit in zacht staal	13 mm
Capaciteit in hout	32 mm
Opgenomen vermogen	850 W
Gereedschapsopname	SDS-PLUS
3 standen	Boorhamer, boren en breken
Toerental onbelast	0 - 1.100 /min.
Aantal slagen belast	0 - 4.300 /min.
Slagenergie	3,0 J
Totale lengte	360 mm
Gewicht	3,0 kg

## SDS-PLUS boorhamers



# 189,-

228.69 incl. BTW

**DH28PBY2WSZ**  
**SDS-PLUS boor-breekhamer**  
2,9 kg - 850 W - 3,0 J - 28 mm



**UVP**

### Standaard toebehoren

Zijhandgreep - diepteanslag - kunststof koffer

### Specificaties

Capaciteit in beton	28 mm
Capaciteit in zacht staal	13 mm
Capaciteit in hout	32 mm
Opgenomen vermogen	850 W
Gereedschapsopname	SDS-PLUS
2 standen	Boorhamer en boren
Toerental onbelast	0 - 1.100 /min.
Aantal slagen belast	0 - 4.300 /min.
Slagenergie	3,0 J
Totale lengte	360 mm
Gewicht	2,9 kg



# 225,-

272.25 incl. BTW

**DH26PC2W1Z**  
**SDS-PLUS boor-breekhamer**  
2,8 kg - 830 W - 2,9 J - 26 mm



Ook verkrijgbaar

**DH26PC2WSZ**

In kunststof koffer

**199.00** 240.79 incl. BTW

### Standaard toebehoren

Zijhandgreep - diepteanslag - stapelbare HSC I koffer

### Specificaties

Capaciteit in beton	26 mm
Capaciteit kroonboren	50 mm
Capaciteit in zacht staal	13 mm
Capaciteit in hout	32 mm
Opgenomen vermogen	830 W
Gereedschapsopname	SDS-PLUS
3 standen	Boorhamer, boren en breken
Toerental onbelast	0 - 1.100 /min.
Aantal slagen belast	0 - 4.300 /min.
Slagenergie	2,9 J
Totale lengte	349 mm
Gewicht	2,8 kg



**195.-**

235.95 incl. BTW

**DH26PB2W1Z**  
**SDS-PLUS boorhamer**  
 2,8 kg - 830 W - 2,9 J - 26 mm



**Standaard toebehoren**

Zijhandgreep - diepteanslag - stapelbare HSC I koffer

**Specificaties**

Capaciteit in beton	26 mm
Capaciteit kroonboren	50 mm
Capaciteit in zacht staal	13 mm
Capaciteit in hout	32 mm
Opgenomen vermogen	830 W
Gereedschapsopname	SDS-PLUS
2 standen	Boorhamer en boren
Toerental onbelast	0 - 1.100 /min.
Aantal slagen belast	0 - 4.300 /min.
Slagenergie	2,9 J
Totale lengte	349 mm
Gewicht	2,8 kg

Ook verkrijgbaar

**DH26PB2WSZ**  
 In kunststof koffer  
**169.00** 204.49 incl. BTW



**169.42**

205.00 incl. BTW

**DH24PH2WSZ**  
**SDS-PLUS boor-breekhamer**  
 2,8 kg - 730 W - 2,7 J - 24 mm



**Standaard toebehoren**

Zijhandgreep - diepteanslag - kunststof koffer

**Specificaties**

Capaciteit in beton	24 mm
Capaciteit kroonboren	50 mm
Capaciteit in zacht staal	13 mm
Capaciteit in hout	32 mm
Opgenomen vermogen	730 W
Gereedschapsopname	SDS-PLUS
3 standen	Boorhamer, boren en breken
Toerental onbelast	0 - 1.050 /min.
Aantal slagen belast	0 - 3.950 /min.
Slagenergie	2,7 J
Totale lengte	349 mm
Gewicht	2,8 kg

## SDS-PLUS boorhamers



# 144.<sup>63</sup>

175.00 incl. BTW

### DH24PG2WSZ SDS-PLUS boorhamer

2,8 kg - 730 W - 2,7 J - 24 mm



#### Standaard toebehoren

Zijhandgreep - diepteanslag - kunststof koffer

#### Specificaties

Capaciteit in beton	24 mm
Capaciteit kroonboren	50 mm
Capaciteit in zacht staal	13 mm
Capaciteit in hout	32 mm
Opgenomen vermogen	730 W
Gereedschapsopname	SDS-PLUS
2 standen	Boorhamer en boren
Toerental onbelast	0 - 1.050 /min.
Aantal slagen belast	0 - 3.950 /min.
Slagenergie	2,7 J
Totale lengte	349 mm
Gewicht	2,8 kg



# 339.-

410.19 incl. BTW

### DH28PCWSZ SDS-PLUS boor-breekhamer

3,4 kg - 720 W - 3,2 J - 28 mm



#### Standaard toebehoren

Zijhandgreep - diepteanslag - kunststof koffer

#### Specificaties

Capaciteit in beton	28 mm
Capaciteit kroonboren	80 mm
Capaciteit in zacht staal	13 mm
Capaciteit in hout	32 mm
Opgenomen vermogen	720 W
Gereedschapsopname	SDS-PLUS
3 standen	Boorhamer, boren en breken
Toerental onbelast	0 - 1.050 /min.
Aantal slagen belast	0 - 4.000 /min.
Slagenergie	3,2 J
Totale lengte	316 mm
Gewicht	3,5 kg



**469.-**

567.49 incl. BTW

**DH28PDWSZ**  
**SDS-PLUS boor-breekhamer**  
 4,7 kg - 720 W - 3,2 J - 28 mm



**Standaard toebehoren**

Zijhandgreep - diepteanslag - stofkap - blaasbalgje - kunststof koffer

**Specificaties**

Capaciteit in beton	28 mm*
Capaciteit kroonboren	80 mm*
	4 - 18 mm (met stofafzuigunit)
Capaciteit in zacht staal	13 mm
Capaciteit in hout	32 mm
Opgenomen vermogen	720 W
Gereedschapsopname	SDS-PLUS
3 standen	Boorhamer, boren en breken
Toerental onbelast	0 - 1.050 /min.
Aantal slagen belast	0 - 4.000 /min.
Slagenergie	3,2 J
Totale lengte	458 mm (met stofafzuigunit)
Gewicht	4,7 kg



**575.-**

695.75 incl. BTW

**DH30PC2WSZ**  
**SDS-PLUS boor-breekhamer**  
 4,3 kg - 850 W - 3,2 J - 30 mm



**Standaard toebehoren**

Zijhandgreep - diepteanslag - stofbeker - spuit - kunststof koffer

**Specificaties**

Capaciteit in beton	30 mm
Capaciteit kroonboren	90 mm
Capaciteit in zacht staal	13 mm
Capaciteit in hout	32 mm
Opgenomen vermogen	850 W
Gereedschapsopname	SDS-PLUS
3 standen	Boorhamer, boren en breken
Toerental onbelast	0 - 850 /min.
Aantal slagen belast	0 - 3.700 /min.
Slagenergie	3,2 J
Totale lengte	355 mm
Gewicht	4,3 kg

\*Enkel beschikbaar als de stofafzuigunit los is van het gereedschap.



**865.-**

1046.65 incl. BTW

**DH45MEYSZ**  
**SDS-MAX boor-breekhamer**  
 9,5 kg - 1.500 W - 12,2 J - 45 mm



**BRUSHLESS**  
**FHB UVP**

**Standaard toebehoren**

Zijhandgreep - diepteanslag - kunststof koffer

**Specificaties**

Capaciteit in beton	45 mm
Capaciteit kroonboren	125 mm
Opgenomen vermogen	1.500 W
Gereedschapsopname	SDS-MAX
2 standen	Boorhamer en boren
Toerental belast	120 - 310 /min.
Aantal slagen belast	1.200 - 2.950 /min.
Slagenergie	12,2 J
Totale lengte	535 mm
Gewicht	9,5 kg



**719.-**

869.99 incl. BTW

**DH40MEYSZ**  
**SDS-MAX boor-breekhamer**  
 7,5 kg - 1.150 W - 8,7 J - 40 mm



**BRUSHLESS**  
**FHB UVP**

**Standaard toebehoren**

Zijhandgreep - diepteanslag - tube vet - kunststof koffer

**Specificaties**

Capaciteit in beton	40 mm
Capaciteit kroonboren	105 mm
Opgenomen vermogen	1.150 W
Gereedschapsopname	SDS-MAX
2 standen	Boorhamer en boren
Toerental onbelast	250 - 500 /min.
Aantal slagen belast	1.430 - 2.850 /min.
Slagenergie	8,7 J
Totale lengte	477 mm
Gewicht	7,5 kg





**544.<sup>63</sup>**

659.00 incl. BTW

**DH40MCWSZ**  
**SDS-MAX boor-breekhamer**  
 7,1 kg - 1.100 W - 7,1 J - 40 mm



**Standaard toebehoren**

Zijhandgreep - diepteanslag - tube vet - kunststof koffer

**Specificaties**

Capaciteit in beton	40 mm
Capaciteit kroonboren	105 mm
Opgenomen vermogen	1.100 W
Gereedschapsopname	SDS-MAX
3 standen	Boorhamer, boren en breken
Toerental onbelast	620 /min.
Aantal slagen belast	2.800 /min.
Slagenergie	7,1 J
Totale lengte	448 mm
Gewicht	7,1 kg



**989.-**

1196.69 incl. BTW

**DH52MEYWSZ**  
**SDS-MAX boor-breekhamer**  
 11,5 kg - 1.500 W - 18,8 J - 52 mm



**BRUSHLESS**  
**FHB UVP**

**Standaard toebehoren**

Zijhandgreep - diepteanslag - tube vet - kunststof koffer

**Specificaties**

Capaciteit in beton	52 mm
Capaciteit kroonboren	160 mm
Opgenomen vermogen	1.500 W
Gereedschapsopname	SDS-MAX
2 standen	Boorhamer en boren
Toerental onbelast	110 - 280 /min.
Aantal slagen belast	1.000 - 2.400 /min.
Slagenergie	18,8 J
Totale lengte	585 mm
Gewicht	11,5 kg

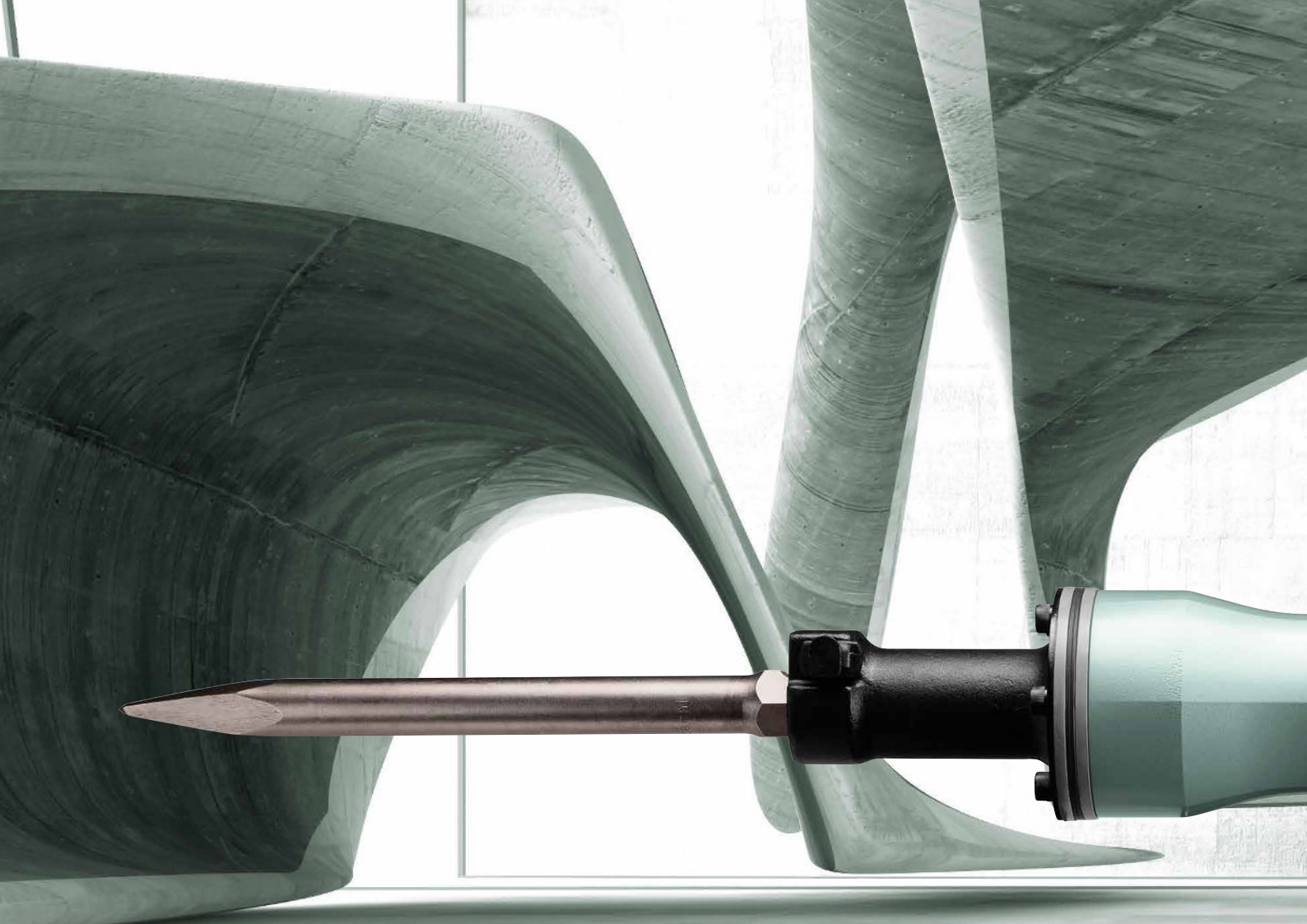

Breekhamers.

**Elektrisch  
gereedschap  
dat alles in  
stukken breekt.**



Als het om slopen gaat, wil je vertrouwen op sterk en betrouwbaar elektrisch gereedschap dat de klus aankan. Een machine die tegen gruis bestand is. Daarom is een deel van onze breekhamerserie voorzien van een zeer robuuste aluminium behuizing (AHB). Een buitengewoon stevig materiaal dat alle onderdelen van de breekhamer beschermt.

## Breekhamers



# 435.-

526.35 incl. BTW

### H25PVWSZ SDS-PLUS breekhamer

3,2 kg - 500 W - 2,2 J



#### Standaard toebehoren

Kunststof koffer

#### Specificaties

Opgenomen vermogen	500 W
Gereedschapsopname	SDS-PLUS
Aantal slagen belast	3.200 /min.
Totale lengte	320 mm
Gewicht	3,2 kg



# 412.<sup>40</sup>

499.00 incl. BTW

### H41MB2WSZ SDS-MAX breekhamer

5,2 kg - 930 W - 7,1 J



**LVH**

#### Standaard toebehoren

Zijhandgreep - puntbeitel - kunststof koffer

#### Specificaties

Opgenomen vermogen	930 W
Gereedschapsopname	SDS-MAX
Aantal slagen belast	3.000 /min.
Slagenergie	7,1 J
Totale lengte	430 mm
Gewicht	5,2 kg



**479,-**

499.00 incl. BTW

**H41MEWSZ**  
**SDS-MAX breekhamer**  
 5,0 kg - 1.050 W - 6,8 J



**BRUSHLESS LVH**

**Standaard toebehoren**

Zijhandgreep - puntbeitel - kunststof koffer

**Specificaties**

Opgenomen vermogen	1.050 W
Gereedschapsopname	SDS-MAX
Aantal slagen belast	1.500 - 2.870 /min.
Slagenergie	6,8 J
Totale lengte	427 mm
Gewicht	5,0 kg



**589,-**

712.69 incl. BTW

**H45MEYWTZ**  
**SDS-MAX breekhamer**  
 7,0 kg - 1.150 W - 10,1 J



**BRUSHLESS RHB LVP**

**Standaard toebehoren**

Zijhandgreep - puntbeitel - kunststof koffer

**Specificaties**

Opgenomen vermogen	1.150 W
Gereedschapsopname	SDS-MAX
Aantal slagen belast	1.320 - 2.850 /min.
Slagenergie	10,1 J
Totale lengte	480 mm
Gewicht	7,0 kg

## Breekhamers



**629,-**

761.09 incl. BTW

### H60MCWSZ SDS-MAX breekhamer

10,2 kg - 1.250 W - 14 J



#### Standaard toebehoren

Zijhandgreep - puntbeitel - kunststof koffer

#### Specificaties

Opgenomen vermogen	1.250 W
Gereedschapsopname	SDS-MAX
Aantal slagen belast	1.600 /min.
Slagenergie	14,0 J
Totale lengte	570 mm
Gewicht	10,2 kg



**785,-**

949.85 incl. BTW

### H60MEYWTZ SDS-MAX breekhamer

12,2 kg - 1.500 W - 26,5 J



**BRUSHLESS  
FHB LVP LVH**

#### Standaard toebehoren

Zijhandgreep - puntbeitel - kunststof koffer

#### Specificaties

Opgenomen vermogen	1.500 W
Gereedschapsopname	SDS-MAX
Aantal slagen belast	1.500 - 2.100 /min.
Slagenergie	26,5 J
Totale lengte	585 mm
Gewicht	12,2 kg



**1069.-**

1293.49 incl. BTW

**H65SB3WTZ**  
30 mm zeskant breekhamer

18,0 kg - 1.340 W - 37,4 J

**Standaard toebehoren**  
Puntbeitel - kunststof koffer

**Specificaties**

Opgenomen vermogen	1.340 W
Gereedschapsopname	30 mm zeskant
Aantal slagen belast	1.400 /min.
Slagenergie	37,4 J
Totale lengte	731 mm
Gewicht	18,0 kg



**FHB**  
**UVP**

Ook verkrijgbaar  
**H65SD3WTZ**  
28 mm zeskant  
**1069.00** 1293.49 incl. BTW



**1399.-**

1692.79 incl. BTW

**H70SALAZ**  
30 mm zeskant breekhamer

18,0 kg - 1.240 W - 23,1 J

**Standaard toebehoren**  
Puntbeitel - 2 sleutels - kartonnen doos

**Specificaties**

Opgenomen vermogen	1.240 W
Gereedschapsopname	30 mm zeskant
Aantal slagen belast	1.400 /min.
Slagenergie	23,1 J
Totale lengte	628 mm
Gewicht	18,0 kg



Ook verkrijgbaar  
**H70SDLAZ**  
28 mm zeskant  
**1399.00** 1692.79 incl. BTW

## Breekhamers



# 1875.-

2268.75 incl. BTW

**H90SGWAZ**  
**28,5 mm zeskant breekhamer**  
32,0 kg - 2.000 W - 57,7 J

**Standaard toebehoren**  
Inbusseutel

**Specificaties**

Opgenomen vermogen	2.000 W
Gereedschapsopname	28,5 mm zeskant
Aantal slagen belast	1.000 /min.
Slagenergie	57,7 J
Totale lengte	860 mm
Gewicht	32,0 kg



**FHB**  
**LVP**





# Volledig uitgerust met de juiste toebehoren.

## Alle projecten verdienen een perfecte afwerking.

Om jouw hamer- of boorklus optimaal uit te voeren, moet jouw elektrisch gereedschap voorzien zijn van een set hoogwaardige toebehoren. Daarom zijn onze ontwerpers en ingenieurs zowel specialisten als perfectionisten. Voor de ontwikkeling van toebehoren waarop je kunt vertrouwen, zijn precisie, sterke materialen, oog voor detail en uitstekende ontwerpvaardigheden essentieel. Met de SDS-PLUS en SDS-MAX boorhamers van HiKOKI ben je volledig voorbereid op de klus.

**Op de volgende pagina's vind je een selectie van onze toebehoren. Wend je voor ons complete assortiment tot jouw plaatselijke dealer of download onze digitale HiKOKI accessoire catalogus op onze website.**



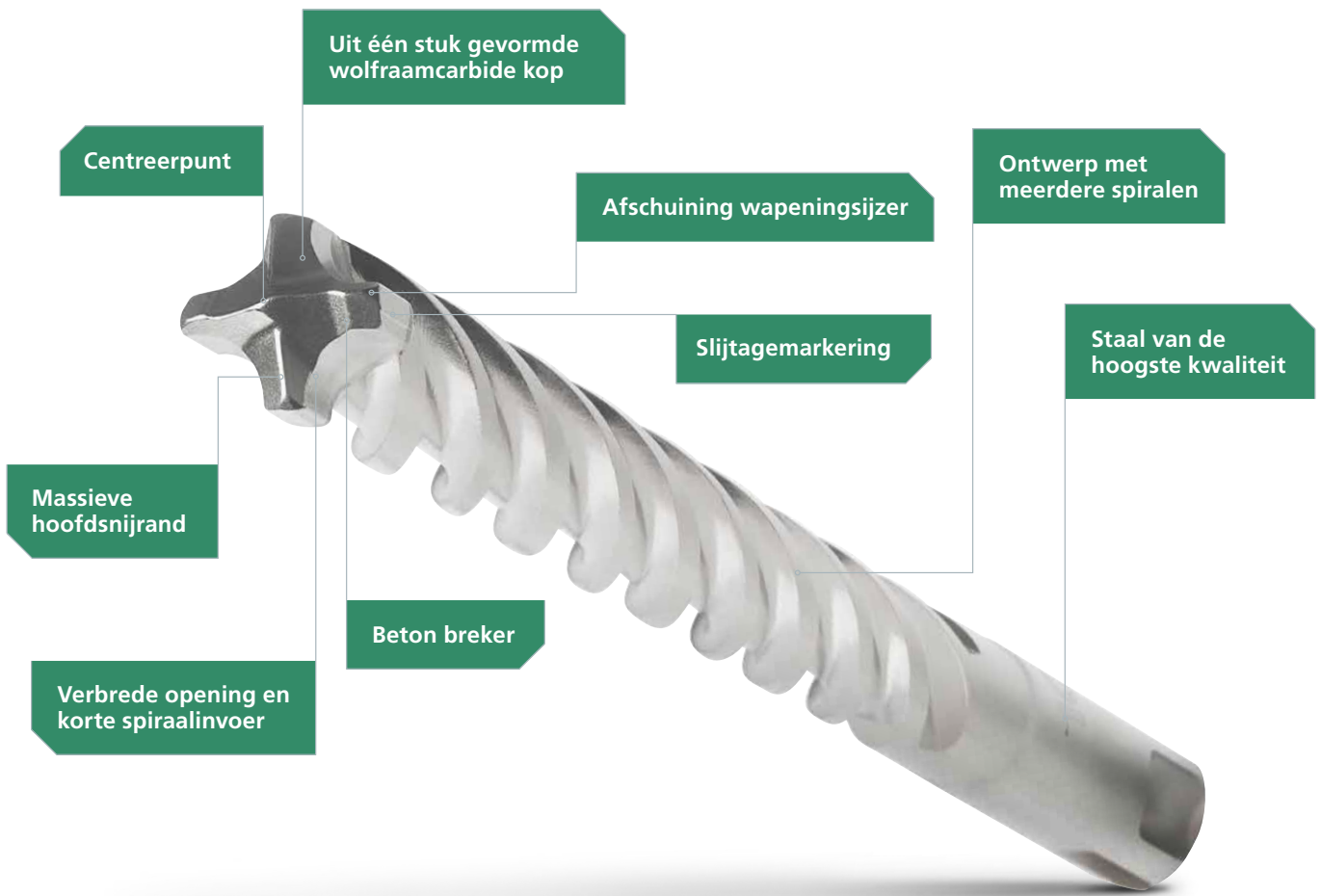

# Maak kennis met de hamerboren van HiKOKI.

## Over onze Proline hamerboren.

De betonhamerboren van HiKOKI zijn 100% Made in Germany. Door het gebruik van zeer geavanceerde software voldoen we aan de hoogste normen en eisen met betrekking tot efficiëntie, nauwkeurigheid en duurzaamheid. We werken voortdurend aan de ontwikkeling en verbetering van onze producten. Als aanvulling van onze reeks hamerboren hebben we een compleet assortiment toebehoren ontwikkeld voor alle boorhamertoepassingen.

## SDS-PLUS en SDS-MAX hamerboren.







HiKOKI biedt een compleet assortiment hamerboren in verschillende prijsklassen. Zo vind je voor elke toepassing de juiste hamerboor. Onze hamerboren zijn verkrijgbaar in vijf verschillende uitvoeringen: SDS-PLUS voor gewone boorhamers, SDS-MAX voor grotere boorhamers, 13 of 19 mm zeskant en groot steekas profiel.

## PGM-gecertificeerde hamerboren.





De SDS-serie van HiKOKI is gecertificeerd door de Duitse PGM-certificeringsraad voor steenboren. Dit garandeert dat de producten kunnen worden gebruikt voor veilige verankering in beton en metselwerk. De toleranties zijn op maat gemaakt voor metalen, gegoten en plastic verankeringen met een Europese technische goedkeuring (ETA). Boren die van de PGM-markering zijn voorzien, beantwoorden aan strenge criteria met betrekking tot de diameter van de hardmetalen boorpunt, de symmetrische soldering en de concentriciteit van de boren. Kortom, met PGM bereik je de beste resultaten en kun je vertrouwen op geometrisch nauwkeurige gaten en solide verankeringen.



## Onze professionele SDS-PLUS boren.

	★★★ Profi 4-snijder			★★ Profi 2-snijder	★★ Semi profi 2-snijder	★ Basic profi 2-snijder
Diameter	5-10 mm	11-16 mm	18-32 mm	4-26 mm	4-16 mm	4-16 mm
Hardmetalen boorpunt	 FCH					
Centreerpunt	ja			ja	nee	nee
Spiraalontwerp	multi spiraal			multi spiraal	standaard	standaard
Voor betonijzer	aanbevolen			aanbevolen	nee	nee
Rondloopnauwkeurigheid	★★★			★★	★	★
Boorsnelheid	★★			★★	★	★
Levensduur	★★★			★★	★	★
Trillingabsorptie	★★★			★★	★	★
Krachtoverdracht	★★★			★★★	★	★
Gemaakt in	Duitsland			Duitsland	Duitsland	China
PGM-certificaat	ja			ja	ja	nee
Geschikt voor machine	2-4 kg			2-4 kg	2-4 kg	2-4 kg
Toepassing	Voor de gebruiker die een lange levensduur van de boor verwacht en in hard beton werkt, waarbij men regelmatig op betonijzer en harde stenen stoten. Hoewel de prijs hoger is, bespaar je geld per geboord gat.			Een 'universele' hamerboor, die breed inzetbaar is in veel betonsoorten en stenen in hard beton.	Voor de gebruiker die de voorkeur geeft aan een gunstige prijs en die levensduur en boorsnelheid minder belangrijk vindt.	Voor de gebruiker die prioriteit stelt aan een lage prijs.

## Onze professionele SDS-MAX boren.

	★★★ Hardmetalen boorpunt	★★★ Profi 4-snijder	★★ Profi 2-snijder	★ Semi profi 2-snijder
Diameter	12-32 mm	16-52 mm	12-15 mm	14-40 mm
Hardmetalen boorpunt	 FCH			
Centreerpunt	ja	ja	ja	nee
Spiraalontwerp	4-spiraal	4-spiraal	progressief	standaard
Voor betonijzer	aanbevolen	aanbevolen	geschikt	nee
Rondloopnauwkeurigheid	★★★	★★★	★★	★
Boorsnelheid	★★	★★	★★★	★
Levensduur	★★★	★★★	★★	★
Trillingabsorptie	★★★	★★★	★★★	★
Krachtoverdracht	★★★	★★★	★★★	★
Gemaakt in	Duitsland	Duitsland	Duitsland	Duitsland
PGM-certificaat	ja	ja	ja	ja
Geschikt voor machine	5-12 kg	5-12 kg	5-10 kg	4-8 kg
Toepassing	Geschikt voor gebruikers die een lange levensduur van de boor verwachten en in hard beton boren, waarbij ze op wapeningsijzer en stenen stoten. Hoewel de aankoop prijs hoger ligt, bespaar je geld per geboord gat.		Een universele hamerboor, die breed inzetbaar is in een veelvoud aan harde materialen.	Geschikt voor de occasionele gebruiker die een aantrekkelijke aankoop prijs belangrijker vindt dan de levensduur en boorsnelheid of deze aspecten niet relevant vindt voor de toepassingen die hij voor ogen heeft.

# SDS-PLUS boren met volledig hardmetalen kop.



## SDS-PLUS TCT hamerboren met volledige hardmetalen kop\*\*

Ø (mm)	Lengte (mm)	Nuttig (mm)	VE	Artikelnr.	Prijs*	Ø (mm)	Lengte (mm)	Nuttig (mm)	VE	Artikelnr.	Prijs*
5	115	50	1	783201	6.30	8	265	200	1	783224	11.55
5	165	100	1	783202	6.75	8	315	250	1	783225	14.90
5	215	150	1	783203	11.70	8	365	300	1	783226	21.30
5	265	200	1	783204	12.30	8	465	400	1	783227	23.45
5	315	250	1	783205	19.15	8	605	540	1	783228	29.45
5,5	115	50	1	783206	6.55	9	165	100	1	783229	8.50
5,5	165	100	1	783207	6.85	9	265	200	1	783230	11.75
6	115	50	1	783208	6.65	10	115	50	1	783231	8.35
6	165	100	1	783209	6.95	10	165	100	1	783232	9.10
6	215	150	1	783210	9.85	10	215	150	1	783233	10.30
6	265	200	1	783211	12.75	10	265	200	1	783234	12.10
6	315	250	1	783212	18.10	10	315	250	1	783235	14.95
6,5	165	100	1	783214	9.45	10	365	300	1	783236	23.25
6,5	215	150	1	783215	12.65	10	455	390	1	783237	26.25
6,5	265	200	1	783216	16.30	10	600	540	1	783238	30.50
6,5	315	250	1	783217	19.80	10	1000	940	1	783239	85.15
7	115	50	1	783218	8.90	10	165	110	1	783244	10.15
7	165	100	1	783219	9.45	12	215	160	1	783245	12.30
7	215	150	1	783220	12.75	12	265	210	1	783246	13.90
8	115	50	1	783221	7.75	12	315	260	1	783247	19.15
8	165	100	1	783222	8.20	12	455	400	1	783248	28.70
8	215	150	1	783223	9.40	12	600	550	1	783249	39.55
8	265	200	1	783224	11.55	12	1000	950	1	752788	90.95

\*Excl. BTW

\*Excl. BTW



## SDS-PLUS TCT hamerboren met volledige hardmetalen kop\*\* sets

Set	Ø (mm)	Lengte (mm)	VE	Artikelnr.	Prijs*
4 stuks	6	165	4	783390	26.70
	8	165			
	10	165			
	12	165			
7 stuks	5	115	7	783391	63.20
	6	115			
	8	115			
	6	165			
	8	165			
10	165				
12	165				

\*Excl. BTW



## SDS-PLUS TCT hamerboren met volledig hardmetalen kop\*\* 10 stuks

Ø (mm)	Lengte (mm)	Nuttig (mm)	VE	Artikelnr.	Prijs*	Ø (mm)	Lengte (mm)	Nuttig (mm)	VE	Artikelnr.	Prijs*
5	115	50	10	783301	60.00	8	165	100	10	783317	78.05
5	165	100	10	783302	64.20	8	215	150	10	783318	88.85
5,5	115	50	10	783303	62.05	8	265	200	10	783319	109.90
5,5	165	100	10	783304	65.10	8	315	250	10	783320	141.30
6	115	50	10	783305	63.10	9	156	100	10	783321	80.85
6	165	100	10	783306	66.15	9	265	200	10	783322	111.35
6	215	150	10	783307	93.70	10	115	50	10	783323	79.20
6	265	200	10	783308	120.95	10	165	100	10	783324	86.50
6	315	250	10	783309	171.95	10	215	150	10	783325	97.65
6,5	165	100	10	783310	89.55	10	265	200	10	783326	115.00
6,5	215	150	10	783311	119.90	10	315	250	10	783327	141.90
6,5	265	200	10	783312	154.75	12	165	100	10	783330	96.65
6,5	315	200	10	783313	188.25	12	215	150	10	783331	117.00
7	115	50	10	783314	84.55	12	265	200	10	783332	132.25
7	165	100	10	783315	89.55	12	315	200	10	783333	182.00
8	115	50	10	783316	73.85						

\*Excl. BTW

\*Excl. BTW

\*\*Hardmetalen kop bestaat uit een ingebed hardmetalen kruis in plaats van een volledig hardmetalen kop.

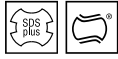

## SDS-PLUS TCT hamerboren met volledig hardmetalen kop\*\* 25 stuks

Ø (mm)	Lengte (mm)	Nuttig (mm)	VE	Artikelnr.	Prijs*	Ø (mm)	Lengte (mm)	Nuttig (mm)	VE	Artikelnr.	Prijs*
5	115	50	25	783341	142.20	8	115	50	25	783354	174.50
5	165	100	25	783342	151.80	8	165	100	25	783355	184.50
5,5	115	50	25	783343	147.00	8	215	150	25	783356	210.95
5,5	165	100	25	783344	154.20	8	265	200	25	783357	260.20
6	115	50	25	783345	149.40	8	315	250	25	783358	334.95
6	165	100	25	783346	156.65	9	165	100	25	783359	191.60
6	215	150	25	783347	221.70	9	265	200	25	783360	264.00
6	265	200	25	783348	286.75	10	115	50	25	783361	187.95
6,5	165	100	25	783349	212.05	10	165	100	25	783362	204.85
6,5	215	150	25	783350	284.35	10	215	150	25	783363	231.35
6,5	265	200	25	783351	366.30	10	265	200	25	783364	272.30
7	115	50	25	783352	200.00	10	315	250	25	783365	336.20
7	165	100	25	783353	212.05						

\*Excl. BTW

\*Excl. BTW

## SDS-PLUS HM hamerboren 4-snijder.



### SDS-PLUS HM hamerboren 4-snijder

Ø (mm)	Lengte (mm)	Nuttig (mm)	VE	Artikelnr.	Prijs*	Ø (mm)	Lengte (mm)	Nuttig (mm)	VE	Artikelnr.	Prijs*
11	160	100	1	752732	10.50	16	260	200	1	752793	28.80
11	210	150	1	752733	12.80	16	310	250	1	752794	30.95
11	260	200	1	752734	16.00	16	450	400	1	752795	37.40
11	310	250	1	752735	22.45	16	600	550	1	752797	107.00
13	160	100	1	752736	10.50	16	1000	950	1	752796	47.00
13	210	150	1	752737	12.80	18	250	200	1	783273	41.65
13	260	200	1	752738	16.00	18	450	400	1	783274	48.10
13	310	250	1	752739	22.45	20	250	200	1	783275	44.25
14	160	100	1	752777	14.25	20	450	400	1	783276	49.15
14	210	150	1	752778	19.05	22	250	200	1	783277	48.65
14	260	200	1	752785	22.45	22	450	400	1	783278	64.15
14	310	250	1	752779	23.50	24	250	200	1	783279	51.00
14	450	400	1	752780	29.80	24	450	400	1	783280	68.95
14	600	550	1	752744	44.45	25	250	200	1	783281	53.00
14	1000	950	1	752789	93.70	25	450	400	1	783282	70.35
15	160	100	1	752745	21.35	26	450	400	1	783283	73.70
15	210	160	1	752746	25.15	28	250	200	1	783284	56.65
15	260	200	1	752747	27.75	28	450	400	1	783285	75.95
15	450	400	1	752748	37.40	30	250	200	1	783286	61.70
16	160	100	1	752791	23.45	30	450	400	1	783287	80.55
16	210	150	1	752792	26.25	32	450	400	1	783288	88.15

\*Excl. BTW

\*Excl. BTW



### SDS-PLUS HM hamerboren 4 snijder - 10 stuks

Ø (mm)	Lengte (mm)	Nuttig (mm)	VE	Artikelnr.	Prijs*
11	160	100	10	752926	99.55
11	210	160	10	752927	121.55
14	160	110	10	752932	135.30
14	210	160	10	752933	180.95
14	260	210	10	752934	213.10
14	310	260	10	752935	222.70

\*Excl. BTW

\*\*Hardmetalen kop bestaat uit een ingebed hardmetalen kruis in plaats van een volledig hardmetalen kop.

# SDS-PLUS HM hamerboren 2-snijder.



## SDS-PLUS 2-snijder boren

Ø (mm)	Lengte (mm)	Nuttig (mm)	VE	Artikelnr.	Prijs*
4	110	50	1	782401	3.60
4	160	100	1	782402	4.50
4,8	160	100	1	782403	6.20
5	110	50	1	782404	2.85
5	140	80	1	782405	4.85
5	160	100	1	782406	3.15
5	210	150	1	782407	5.30
5	260	150	1	782408	7.45
5	310	250	1	782409	9.20
5,5	110	50	1	782410	3.40
5,5	160	100	1	782411	3.75
5,5	210	150	1	782412	5.70
5,5	260	200	1	782413	8.20
5,5	310	250	1	782414	10.65
5,5	600	550	1	782540	29.45
6	110	50	1	782415	2.85
6	160	100	1	782416	3.10
6	210	150	1	782417	5.30
6	260	200	1	782418	7.00
6	310	250	1	782419	9.90
6	410	350	1	782420	14.95
6	460	400	1	782421	15.20
6,5	110	50	1	782422	3.40
6,5	160	100	1	782423	3.90
6,5	210	150	1	782424	6.50
6,5	260	200	1	782425	7.40
6,5	310	250	1	782426	10.70
6,5	400	340	1	782427	16.95
6,5	460	400	1	782428	18.80
7	110	50	1	782429	3.40
7	160	100	1	782430	3.80
7	210	150	1	782431	5.95
8	110	50	1	782432	3.15
8	160	100	1	782433	3.40
8	210	150	1	782434	4.05
8	260	200	1	782435	5.20
8	310	250	1	782436	7.35
8	400	340	1	782437	13.05
8	460	400	1	782438	14.30
8	600	550	1	782439	19.40
8	1000	950	1	782440	40.15
9	160	100	1	782441	5.70
9	210	150	1	782442	5.90
9,5	160	100	1	782443	6.10
10	110	50	1	782444	3.80
10	160	100	1	782445	3.90
10	210	150	1	782446	5.05
10	260	200	1	782447	5.70
10	310	250	1	782448	8.25
10	350	300	1	782449	12.30
10	450	400	1	782450	13.85
10	600	550	1	782451	18.95
10	800	750	1	782452	37.90
10	1000	950	1	782453	54.50
11	160	100	1	782454	6.00
11	210	150	1	782455	7.90
11	260	200	1	782456	8.10
11	310	250	1	782457	10.30
12	160	100	1	782458	5.00
12	210	150	1	782459	6.10
12	260	200	1	782460	8.05
12	310	250	1	782461	9.10

Ø (mm)	Lengte (mm)	Nuttig (mm)	VE	Artikelnr.	Prijs*
12	360	300	1	782462	13.20
12	450	400	1	782463	14.40
12	600	550	1	782464	20.15
12	800	750	1	782465	45.20
12	1000	950	1	782466	61.25
13	160	100	1	782467	6.80
13	210	150	1	782468	9.65
13	260	200	1	782469	10.75
13	310	250	1	782470	12.35
14	160	100	1	782471	7.35
14	210	150	1	782472	7.80
14	260	200	1	782473	10.30
14	310	250	1	782474	10.65
14	450	400	1	782475	15.55
14	600	550	1	782476	23.35
14	800	750	1	782477	40.60
14	1000	950	1	782478	64.65
15	160	100	1	782479	7.80
15	210	150	1	782480	11.10
15	260	200	1	782481	11.30
15	450	400	1	782482	17.90
16	160	100	1	782483	9.40
16	210	150	1	782484	11.00
16	260	200	1	782485	14.40
16	310	250	1	782486	17.10
16	450	400	1	782487	22.00
16	600	550	1	782488	22.45
16	800	750	1	782489	40.30
16	1000	950	1	782490	71.45
17	210	150	1	782491	19.40
18	200	150	1	782492	17.10
18	250	200	1	782493	22.45
18	300	250	1	782494	23.30
18	450	400	1	782495	24.80
18	600	550	1	782496	26.70
18	1000	950	1	782497	81.35
19	200	150	1	782498	20.25
19	450	400	1	782499	26.30
20	200	150	1	782500	21.15
20	250	200	1	782501	24.90
20	300	250	1	782502	25.65
20	450	400	1	782503	26.65
20	600	550	1	782504	28.65
20	1000	950	1	782505	90.65
22	250	200	1	782506	29.25
22	300	250	1	782507	30.50
22	450	400	1	782508	31.45
22	600	550	1	782509	34.75
22	1000	950	1	782510	100.35
23	250	200	1	782511	37.20
23	450	400	1	782512	41.70
24	250	200	1	782513	30.90
24	300	250	1	782514	33.80
24	450	400	1	782515	38.85
25	250	200	1	782516	32.75
25	300	250	1	782517	36.05
25	450	400	1	782518	44.30
25	600	550	1	782519	67.40
25	1000	950	1	782520	109.60
26	250	200	1	782521	46.10
26	450	400	1	782522	52.30

\*Excl. BTW

\*Excl. BTW

# SDS-PLUS HM hamerboren 2-snijder.



## SDS-PLUS HM hamerboren 2-snijder - 10 stuks

Ø (mm)	Lengte (mm)	Nuttig (mm)	VE	Artikelnr.	Prijs*
4	110	50	10	782601	34.10
4	160	100	10	782602	42.75
5	110	50	10	782603	27.00
5	140	80	10	782604	46.35
5	160	100	10	782605	30.00
5	210	150	10	782606	50.35
5	260	200	10	782607	70.70
5	310	250	10	782608	87.50
5,5	110	50	10	782609	32.55
5,5	160	100	10	782610	35.60
5,5	210	150	10	782611	53.95
5,5	260	200	10	782612	77.80
6	110	50	10	782613	27.00
6	160	100	10	782614	29.50
6	210	150	10	782615	50.35
6	260	200	10	782616	66.60
6	310	250	10	782617	94.15
6,5	110	50	10	782618	32.55
6,5	160	100	10	782619	37.10
6,5	210	150	10	782620	61.60
6,5	260	200	10	782621	70.20
6,5	310	250	10	782622	101.75
7	110	50	10	782623	32.55
7	160	100	10	782624	36.15
7	210	150	10	782625	56.50
8	110	50	10	782626	30.00
8	160	100	10	782627	32.55
8	210	150	10	782628	38.65
8	260	200	10	782629	49.35
8	310	250	10	782630	69.70
9	160	100	10	782631	53.95
9	210	150	10	782632	55.95
9,5	160	100	10	782633	58.00
10	110	50	10	782634	36.15
10	160	100	10	782635	37.10
10	210	150	10	782636	47.80
10	260	200	10	782637	53.95
10	310	250	10	782638	78.35
11	160	100	10	782639	56.95
11	210	150	10	782640	74.80
11	260	200	10	782641	76.80
11	310	250	10	782642	97.65
12	160	100	10	782643	47.30
12	210	150	10	782644	58.00
12	260	200	10	782645	76.30
12	310	250	10	782646	86.50

\*Excl. BTW

## SDS-PLUS HM hamerboren 2-snijder - 25 stuks

Ø (mm)	Lengte (mm)	Nuttig (mm)	VE	Artikelnr.	Prijs*
4	110	50	25	782651	80.75
4	160	100	25	782652	101.20
5	110	50	25	782653	63.90
5	140	80	25	782654	109.65
5	160	100	25	782655	71.10
5	210	150	25	782656	119.30
5	260	200	25	782657	167.50
5,5	110	50	25	782658	77.10
5,5	160	100	25	782659	84.35
5,5	210	150	25	782660	127.70
5,5	260	200	25	782661	184.35
6	110	50	25	782662	63.90
6	160	100	25	782663	69.90
6	210	150	25	782664	119.30
6	260	200	25	782665	157.85
6,5	110	50	25	782666	77.10
6,5	160	100	25	782667	88.00
6,5	210	150	25	782668	145.80
6,5	260	200	25	782669	166.30
7	110	50	25	782670	77.10
7	160	100	25	782671	85.60
7	210	150	25	782672	133.75
8	110	50	25	782673	71.10
8	160	100	25	782674	77.10
8	210	150	25	782675	91.55
8	260	200	25	782676	116.90
9	160	100	25	782677	127.70
9	210	150	25	782678	132.55
10	110	50	25	782679	85.60
10	160	100	25	782680	88.00
10	210	150	25	782681	113.25

\*Excl. BTW



### SDS-PLUS HM hamerboren 2-snijder - sets

Set	Ø (mm)	Lengte (mm)	VE	Artikelnr.	Prijs*
5 stuks	5	110	5	782530	17.10
	6	110			
	8	110			
	6	160			
	8	160			
5 stuks	5	160	5	782531	18.15
	6	160			
	8	160			
	10	160			
	12	160			
5 stuks	6	110	5	782532	17.10
	8	110			
	6	160			
	8	160			
	10	160			
5 stuks	10	450	5	782534	95.30
	12	450			
	14	450			
	16	450			
	20	450			

\*Excl. BTW

Set	Ø (mm)	Lengte (mm)	VE	Artikelnr.	Prijs*
6 stuks	10	450	6	782533	106.05
	12	450			
	14	450			
	16	450			
	18	450			
	20	450			
6 stuks	5	110	6	751030	63.20
	6	110			
	8	110			
	6	160			
	8	160			

13 mm snelspanboorhouder met SDS-PLUS adapter

\*Excl. BTW

## ★ SDS-PLUS basic hamerboren 2-snijder.

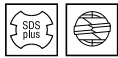

### SDS-PLUS basic hamerboren 2-snijder

Ø (mm)	Lengte (mm)	Nuttig (mm)	VE	Artikelnr.	Prijs*
4	110	41	1	4100801	1.55
4	160	91	1	4100802	1.75
5	110	41	1	4100803	1.55
5	160	91	1	4100804	1.75
5,5	110	41	1	4100805	1.55
5,5	160	91	1	4100806	1.75
6	110	41	1	4100807	1.55
6	160	91	1	4100808	1.75
6	210	140	1	4100809	2.25
6,5	110	41	1	4100810	1.75
6,5	160	91	1	4100811	1.95
7	110	41	1	4100812	1.75
7	160	91	1	4100813	1.95
8	110	41	1	4100814	1.75
8	160	91	1	4100815	1.95
8	210	140	1	4100816	2.40
8	260	185	1	4100817	2.70
10	160	91	1	4100818	2.10
10	210	140	1	4100819	2.50
10	260	185	1	4100820	2.95
10	460	365	1	4100821	4.80
12	160	91	1	4100822	2.25
12	210	140	1	4100823	2.95
12	260	185	1	4100824	3.10
12	460	365	1	4100825	5.45
14	160	85	1	4100826	3.15
14	210	130	1	4100827	3.70
14	260	175	1	4100828	4.15
14	460	365	1	4100829	6.85
16	160	85	1	4100830	4.15
16	210	130	1	4100831	4.80
16	460	365	1	4100832	9.20

\*Excl. BTW

\*Excl. BTW

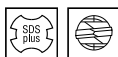

### SDS-PLUS basic hamerboren 2-snijder set

Set	Ø (mm)	Lengte (mm)	VE	Artikelnr.	Prijs*
5 stuks	5	110	5	4100840	8.50
	6	110			
	8	160			
	10	160			
	12	160			

\*Excl. BTW



# SDS-MAX hamerboren met volledig hardmetalen kop.



## SDS-MAX hamerboren met volledige hardmetalen kop\*\*

Ø (mm)	Lengte (mm)	Nuttig (mm)	VE	Artikelnr.	Prijs*	Ø (mm)	Lengte (mm)	Nuttig (mm)	VE	Artikelnr.	Prijs*
12	340	200	1	4100901	58.90	22	520	400	1	4100927	95.30
12	540	400	1	4100902	69.60	22	720	600	1	4100928	123.15
12	740	600	1	4100903	91.05	22	920	800	1	4100929	138.15
12	940	800	1	4100904	116.75	24	320	200	1	4100931	95.30
14	340	200	1	4100905	64.25	24	520	400	1	4100932	116.75
14	540	400	1	4100906	80.35	25	320	200	1	4100933	95.30
14	740	600	1	4100907	101.75	25	520	400	1	4100934	112.45
14	940	800	1	4100908	112.45	25	720	600	1	4100935	155.30
16	340	200	1	4100911	73.90	25	920	800	1	4100936	171.35
16	540	400	1	4100912	84.60	26	320	200	1	4100938	112.45
16	740	600	1	4100913	106.05	26	520	400	1	4100939	123.15
16	940	800	1	4100914	116.75	28	320	200	1	4100940	112.45
18	340	200	1	4100916	80.35	28	520	400	1	4100941	127.45
18	540	400	1	4100917	91.05	28	720	600	1	4100942	170.30
18	740	600	1	4100918	112.45	28	920	800	1	4100943	213.15
18	940	800	1	4100919	127.45	30	320	200	1	4100945	112.45
20	320	200	1	4100921	80.35	30	520	400	1	4100946	144.60
20	520	400	1	4100922	91.05	32	320	200	1	4100949	116.75
20	720	600	1	4100923	123.15	32	520	400	1	4100950	148.85
20	920	800	1	4100924	133.90	32	720	600	1	4100951	191.70
22	320	200	1	4100926	84.60	32	920	800	1	4100952	213.15

\*Excl. BTW

\*Excl. BTW

# SDS-MAX HM hamerboren 4-snijder.



## SDS-MAX HM hamerboren 4-snijder

Ø (mm)	Lengte (mm)	Nuttig (mm)	VE	Artikelnr.	Prijs*	Ø (mm)	Lengte (mm)	Nuttig (mm)	VE	Artikelnr.	Prijs*
16	340	200	1	754301	46.40	28	920	800	1	754327	130.00
16	540	400	1	754302	51.95	28	1320	1200	1	754328	223.50
16	740	600	1	754353	67.60	30	370	250	1	754329	67.45
16	940	800	1	754303	75.60	30	570	450	1	754330	89.30
16	1320	1200	1	754304	193.65	30	720	600	1	754358	124.65
18	340	200	1	754305	46.60	30	920	800	1	754331	148.10
18	540	400	1	754306	52.25	32	370	250	1	754332	69.85
18	740	600	1	754354	74.55	32	570	450	1	754333	90.30
18	940	800	1	754307	79.70	32	720	600	1	754359	125.95
18	1320	1200	1	754308	193.65	32	920	800	1	754334	129.25
20	320	200	1	754309	47.55	32	1320	1200	1	754335	228.00
20	520	400	1	754310	56.95	35	370	250	1	754336	89.30
20	720	600	1	754355	74.55	35	570	450	1	754337	102.50
20	920	800	1	754311	78.80	35	670	550	1	754338	127.25
20	1320	1200	1	754312	200.60	35	920	800	1	754339	175.30
22	320	200	1	754313	50.35	35	1320	1200	1	754360	246.45
22	520	400	1	754314	56.10	37	370	250	1	754340	91.15
22	720	600	1	754356	82.45	37	570	450	1	754341	131.20
22	920	800	1	754315	83.65	37	920	800	1	754342	181.45
22	1320	1200	1	754316	208.50	38	370	250	1	754343	103.35
24	320	200	1	754317	58.05	38	570	450	1	754344	118.55
24	520	400	1	754318	68.55	38	720	600	1	754361	181.00
25	320	200	1	754319	54.30	40	370	250	1	754345	121.45
25	520	400	1	754320	66.85	40	570	450	1	754346	143.85
25	720	600	1	754357	113.85	40	720	600	1	754362	202.30
25	920	800	1	754321	98.00	40	920	800	1	754347	184.00
25	1320	1200	1	754322	212.05	40	1320	1200	1	754348	273.10
26	520	400	1	754323	80.95	45	570	450	1	754349	196.10
28	370	250	1	754324	65.95	45	920	800	1	754350	259.40
28	570	450	1	754325	75.60	50	570	450	1	754351	246.75
28	670	550	1	754326	99.15	52	570	450	1	754352	247.50

\*Excl. BTW

\*Excl. BTW

\*\*Hardmetalen kop bestaat uit een ingebed hardmetalen kruis in plaats van een volledig hardmetalen kop.



### SDS-MAX HM hamerboren 4-snijder

Ø (mm)	Lengte (mm)	Nuttig (mm)	VE	Artikelnr.	Prijs*
12	340	200	1	754363	43.15
12	540	400	1	754364	49.50
12	740	600	1	754365	67.25
12	940	800	1	754366	79.80

\*Excl. BTW

Ø (mm)	Lengte (mm)	Nuttig (mm)	VE	Artikelnr.	Prijs*
14	340	200	1	754367	44.45
14	540	400	1	754368	56.10
15	340	200	1	754369	48.30
15	540	400	1	754370	58.25

\*Excl. BTW

## ★ SDS-MAX HM hamerboren 2-snijder.



### SDS-MAX HM hamerboren 2-snijder

Ø (mm)	Lengte (mm)	Nuttig (mm)	VE	Artikelnr.	Prijs*
12	340	200	1	750910	35.35
12	540	400	1	750911	44.65
12	740	600	1	750912	57.20
12	940	800	1	750913	68.55
14	340	200	1	750914	38.15
14	540	400	1	750915	48.65
14	940	800	1	750916	76.70
15	340	200	1	750917	43.15
15	540	400	1	750918	51.95

\*Excl. BTW

## ★ SDS-MAX Semi professioneel.



### SDS-MAX Semi professioneel hamerboren

Ø (mm)	Lengte (mm)	Nuttig (mm)	VE	Artikelnr.	Prijs*
14	340	200	1	754371	34.30
14	540	400	1	754372	43.75
16	740	600	1	754373	41.70
16	940	800	1	754374	46.75
18	340	200	1	754375	41.95
18	540	400	1	754376	47.00
20	320	200	1	754377	42.80
20	520	400	1	754378	51.30
22	320	200	1	754379	45.30
22	520	400	1	754380	52.55
24	320	200	1	754381	52.25
24	520	400	1	754382	61.70
25	320	200	1	754383	51.75
25	520	400	1	754384	60.15

\*Excl. BTW

Ø (mm)	Lengte (mm)	Nuttig (mm)	VE	Artikelnr.	Prijs*
28	370	250	1	754385	59.40
28	570	450	1	754386	68.05
30	370	250	1	754387	61.15
30	570	450	1	754388	80.40
32	370	250	1	754389	62.85
32	570	450	1	754390	81.25
32	920	800	1	754391	117.75
35	370	250	1	754392	80.40
35	570	450	1	754393	92.25
35	370	250	1	754394	93.00
38	570	450	1	754395	107.55
40	370	250	1	754396	109.30
40	570	450	1	754397	129.45

\*Excl. BTW



# SDS-MAX/SDS-MAX stofafzuiging.



## SDS-PLUS boor met stofafzuiging

Ø (mm)	Lengte (mm)	Nuttig (mm)	VE	Artikelnr.	Prijs*
12	325	200	1	783401	85.65
14	360	240	1	783402	91.00
16	360	240	1	783403	96.35
18	360	240	1	783404	113.45

\*Excl. BTW



## SDS-MAX boor met stofafzuiging



Ø (mm)	Lengte (mm)	Nuttig (mm)	VE	Artikelnr.	Prijs*
16	600	400	1	783411	197.60
18	600	400	1	783412	205.10
20	600	400	1	783413	211.50
22	600	400	1	783414	213.65
24	600	400	1	783415	230.25
25	600	400	1	783416	235.10
28	600	400	1	783417	266.15
28	900	700	1	783418	372.15
30	600	400	1	783419	270.45
30	900	700	1	783420	385.00
32	600	400	1	783421	278.45
32	900	700	1	783422	404.30
35	600	400	1	783423	288.65
35	900	700	1	783424	415.00

\*Excl. BTW

## Aansluiting afzuigslang voor boren met stofafzuiging



Omschrijving	VE	Artikelnr.	Prijs*
Aansluiting voor SDS-PLUS boren	1	783428	18.15
Aansluiting voor SDS-MAX boren	1	783429	18.15

\*Excl. BTW

# SDS-MAX doorvoerboren HM.



## SDS-MAX doorvoerboren HM



Ø (mm)	Lengte (mm)	Nuttig (mm)	VE	Artikelnr.	Prijs*
40	550	410	1	751691	219.55
45	550	410	1	751692	224.90
45	990	850	1	751693	267.75
55	550	410	1	751694	257.05
55	990	850	1	751695	315.95
65	550	410	1	751696	278.45
65	990	850	1	751697	332.00
80	550	410	1	751698	310.60
80	990	850	1	751699	417.70

\*Excl. BTW

# Altijd een stofvrije werkomgeving.

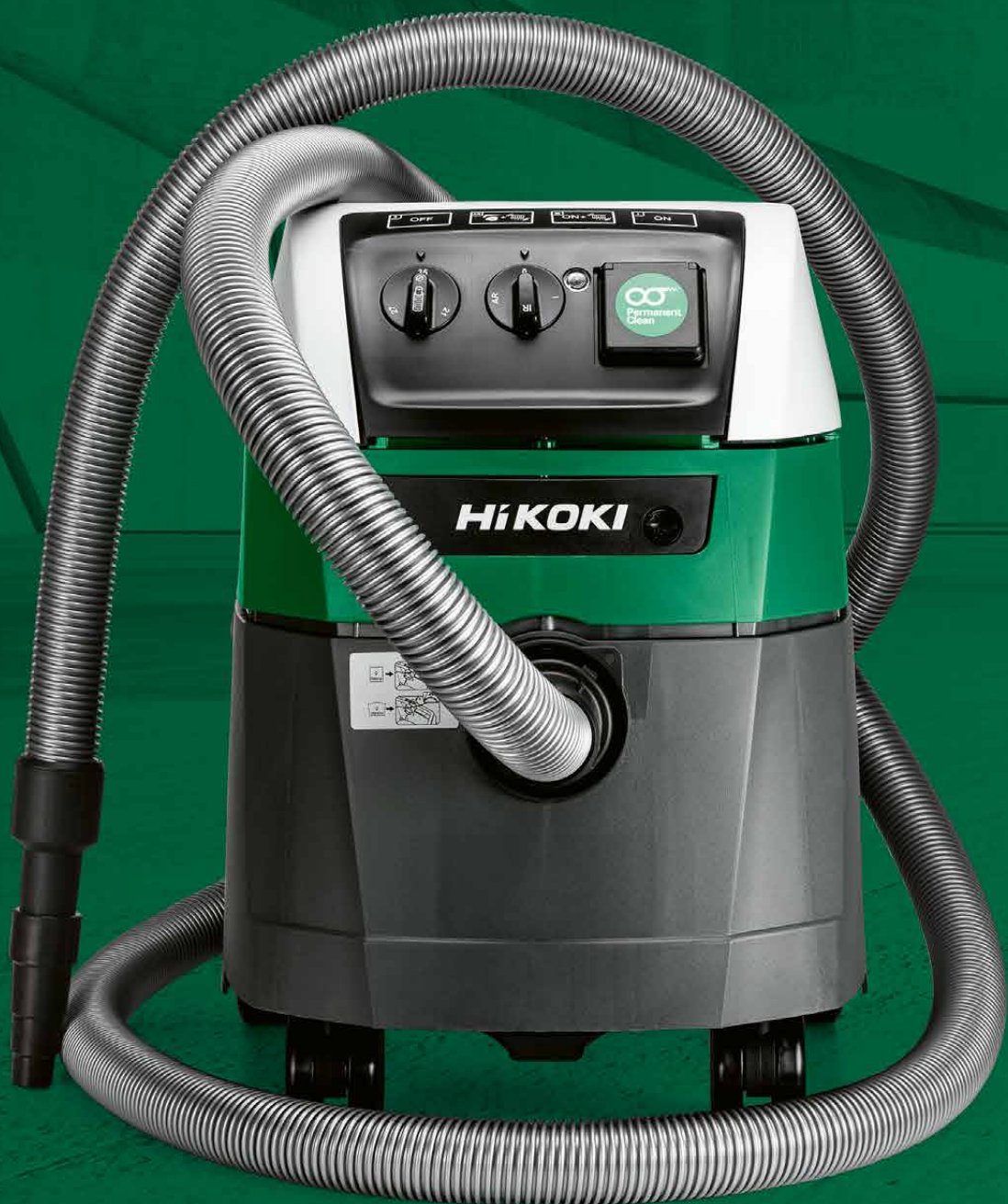

## Wij geven om jouw gezondheid.

Bij HiKOKI hechten we veel belang aan de arbeidsomstandigheden van de professional. Daarom focussen we op comfort, veiligheid en gezondheid tijdens het werk. Als je aan het boren of breken bent, komt er veel stof vrij in de lucht. Om je te beschermen tegen blootstelling aan stof, bieden wij passende en uiterst veilige stofafzuigsystemen, stofkappen en toebehoren aan voor binnen- en buitenprojecten.

Goedgekeurd door:  
**TNO** innovation  
for life



### Universele stofafzuigadapters voor boorhamers.

Omschrijving	VE	Artikelnr.	Prijs*
Stofafzuigadapter voor maximale diameter van 14 mm. Met rubberen manchet voor aansluiting op stofzuigslang.	1	783116	21.95
Stofafzuigadapter voor maximale diameter van 85 mm. Met schroefkoppeling met rubberen manchet voor aansluiting op stofzuigslang.	1	783122	72.95
Stofafzuigadapter voor maximale diameter van 175 mm. Met schroefkoppeling met rubberen manchet voor aansluiting op stofzuigslang.	1	783123	115.00

\*Excl. BTW

### Stofafzuigadapters voor breekhamers.

Omschrijving	VE	Artikelnr.	Prijs*
Stofafzuigadapter geschikt voor H45MEY/H60MEY. Er worden twee lengtes slangen meegeleverd voor aanpassing aan verschillende beitellengtes. Met schroefkoppeling met rubberen manchet voor aansluiting op stofzuigslang.	1	783121	96.63
Stofafzuigadapter geschikt voor H65SB2	1	783115	65.00

\*Excl. BTW



# Hoge kwaliteit beitels voor iedere toepassing.

HiKOKI biedt een breed assortiment aan SDS-PLUS beitels voor renoveren en restaureren. Onze beitels zijn verkrijgbaar in verschillende maten, vormen en prijzen.

## **Platte beitel**

De vernieuwde professionele platte beitel kenmerkt zich door een scherpe rand aan de buitenzijde van de beitel en de toevoeging van twee brekers op het bovenzvlak van de beitel. Hierdoor beschikt de beitel over een verbeterde breekcapaciteit bij het binnendringen van het materiaal, wat de werksnelheid verhoogt.

## **Spadebeitel**

Door een veranderd doorsnedeprofiel van de spadebeitel is HiKOKI erin geslaagd de prestatie van de beitel sterk te verbeteren. Doordat het binnenvlak van de beitel uitgehold is, is het contactoppervlak met het materiaal kleiner en dringt de beitel vlotter het materiaal binnen. Bovendien is de slagkracht per cm<sup>2</sup> groter dan bij de conventionele beitel, waardoor het materiaal sneller wordt verwijderd.

## **Zelfslijpend**

Met het lange uitgeholde binnenvlak blijft de doorsnede van de beitel gedurende een langere arbeidsduur in dezelfde vorm. Daardoor blijft de beitel langer scherp, ook na intensief gebruik en slijtage. Dit is het zelfslijpende effect van de beitel.

# SDS-PLUS beitels.

## SDS-PLUS puntbeitels

Omschrijving	Maat (mm)	VE	Artikelnr.	Prijs*
Puntbeitel	250	1	751590	11.75
Puntbeitel met gedraaide punt, zelfslijpend	250	1	751587	13.85

\*Excl. BTW



## SDS-PLUS platte beitels

Omschrijving	Maat (mm)	VE	Artikelnr.	Prijs*
Platte beitel	20 x 250	1	751591	11.75
Platte beitel met zijbrekers, zelfslijpend	20 x 250	1	751588	13.85
Platte beitel met verlengd blad	20 x 250	1	751132	13.85

\*Excl. BTW



## SDS-PLUS spadebeitels

Omschrijving	Maat (mm)	VE	Artikelnr.	Prijs*
Spadebeitel	40 x 250	1	751592	17.10
Spadebeitel zelfslijpend	40 x 250	1	751597	19.25
Spadebeitel zelfslijpend	60 x 250	1	751598	21.35

\*Excl. BTW



## SDS-PLUS tegelbeitels

Omschrijving	Maat (mm)	VE	Artikelnr.	Prijs*
Tegelbeitel	40 x 250	1	751595	25.65
Tegelbeitel met verlengd blad, zelfslijpend	40 x 260	1	751599	21.35

\*Excl. BTW



## SDS-PLUS sleuvenbeitels

Omschrijving	Maat (mm)	VE	Artikelnr.	Prijs*
Sleuvenbeitel	22 x 250	1	751594	32.10
Sleuvenbeitel met schuiven	22 x 250	1	751133	37.45

\*Excl. BTW



## SDS-PLUS mortelbeitel

Omschrijving	Maat (mm)	VE	Artikelnr.	Prijs*
Mortelbeitel getand 10 mm	32 x 200	1	751134	85.65

\*Excl. BTW



## SDS-PLUS vloerkrabbers

Omschrijving	Maat (mm)	VE	Artikelnr.	Prijs*
Vloerkrabber voor het verwijderen van linoleum, vinyl tegels en coatings	100 x 250	1	751135	160.60
Onderdelen voor vloerkrabber		8	751136	27.80

\*Excl. BTW



## SDS-PLUS beitels, set 3 stuks

Omschrijving	Maat (mm)	VE	Artikelnr.	Prijs*
puntbeitel, platte beitel en spadebeitel	250	3	751589	37.45

\*Excl. BTW

# SDS-MAX beitels.

## SDS-MAX puntbeitels

Omschrijving	Maat (mm)	VE	Artikelnr.	Prijs*
Puntbeitel	280	1	750990	16.00
Puntbeitel	400	1	750991	16.60
Puntbeitel	400	10	751050	149.40
Puntbeitel	600	1	750992	21.35
Puntbeitel met gedraaide punt, zelfslijpend	400	1	751032	19.25

\*Excl. BTW



## SDS-MAX platte beitels

Omschrijving	Maat (mm)	VE	Artikelnr.	Prijs*
Platte beitel	27 x 280	1	750993	16.00
Platte beitel	27 x 400	1	750994	16.60
Platte beitel	27 x 400	10	751054	149.40
Platte beitel	27 x 600	1	750995	21.35
Platte beitel zelfslijpend	27 x 400	1	751033	19.25
Platte beitel met verlengd blad	25 x 400	1	751222	19.25

\*Excl. BTW



## SDS-MAX spadebeitels

Omschrijving	Maat (mm)	VE	Artikelnr.	Prijs*
Spadebeitel	50 x 300	1	751028	32.10
Spadebeitel	50 x 400	1	750997	31.00
Spadebeitel	80 x 300	1	751034	34.20
Spadebeitel	115 x 350	1	750999	74.90
Spadebeitel zelfslijpend	50 x 350	1	751038	34.20

\*Excl. BTW



## SDS-MAX tegelbeitels

Omschrijving	Maat (mm)	VE	Artikelnr.	Prijs*
Tegelbeitel 20° gebogen	50 x 300	1	751005	52.45
Tegelbeitel 20° gebogen	80 x 300	1	751037	56.70
Tegelbeitel 20° gebogen lang zelfslijpend	50 x 300	1	751039	53.50

\*Excl. BTW



## SDS-MAX beitels, set 3 stuks

Omschrijving	Maat (mm)	VE	Artikelnr.	Prijs*
puntbeitel, platte beitel en spadebeitel	400	3	751035	64.20

\*Excl. BTW



## SDS-MAX sleuvenbeitels

Omschrijving	Maat (mm)	VE	Artikelnr.	Prijs*
Sleuvenbeitel	26 x 300	1	750996	37.45
Sleuvenbeitel	32 x 300	1	751036	39.55
Sleuvenbeitel voor baksteen	32 x 300	1	751000	48.15
Sleuvenbeitel met glijders	35 x 300	1	751003	74.90

\*Excl. BTW



## SDS-MAX mortelbeitel

Omschrijving	Maat (mm)	VE	Artikelnr.	Prijs*
Mortelbeitel	8 x 300	1	751048	42.80

\*Excl. BTW



## SDS-MAX mortelbeitels

Omschrijving	Maat (mm)	VE	Artikelnr.	Prijs*
Mortelbeitel	38 x 300	1	751001	38.50
Mortelbeitel met TC-punten	38 x 300	1	751004	107.05

\*Excl. BTW



## SDS-MAX vloerkrabbers

Omschrijving	Maat (mm)	VE	Artikelnr.	Prijs*
Vloerkrabber voor het verwijderen van linoleum, vinyl tegels en coatings	152 x 653	1	4100991	294.50
Onderdelen voor vloerkrabber		8	4100992	91.05

\*Excl. BTW



## SDS-MAX overige

Omschrijving	Maat (mm)	VE	Artikelnr.	Prijs*
Asfaltbeitel	90 x 400	1	751009	74.90
Spade	110 x 400	1	751008	74.90
Aardelektrodehouder	13 x 260	1	751011	64.20
Electrode adapter	16,5 x 260	1	751010	74.90
SDS-MAX naar SDS-PLUS adapter		1	751006	58.90

\*Excl. BTW



## SDS-MAX toebehoren

Omschrijving	Maat (mm)	VE	Artikelnr.	Prijs*
Adapter voor ballaststamper	220	1	751012	42.80
Bouchardeerkop 5 x 5**	60 x 60	1	751013	64.20
Bouchardeerkop 7 x 7**	60 x 60	1	751014	85.65
Ballaststamper**	120 x 120	1	751015	95.30
Ballaststamper**	150 x 150	1	751016	107.05

\*Excl. BTW

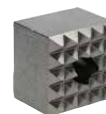

\*\*Deze toebehoren hebben een verbinding met conus van 22 naar 26 mm.

## 28 mm zeskant beitels.

### 28 mm zeskant puntbeitels

Omschrijving	Maat (mm)	VE	Artikelnr.	Prijs*
Puntbeitel	400	1	751520	29.95
Puntbeitel	520	1	751521	32.10
Zelfslijpende puntbeitel	400	1	751519	35.30

\*Excl. BTW



### 28 mm zeskant platte beitels

Omschrijving	Maat (mm)	VE	Artikelnr.	Prijs*
Platte beitel	36 x 400	1	751522	29.95
Platte beitel	36 x 520	1	751523	32.10

\*Excl. BTW



### 28 mm zeskant diverse beitels

Omschrijving	Maat (mm)	VE	Artikelnr.	Prijs*
Spadebeitel	80 x 400	1	751524	74.90
Asfaltbeitel	125 x 500	1	751525	96.35
Afgeronde spadebeitel	135 x 400	1	751526	96.35
Afgeronde spadebeitel	27 x 400	1	751529	139.20

\*Excl. BTW



### 28 mm zeskant toebehoren

Omschrijving	Maat (mm)	VE	Artikelnr.	Prijs*
Adapter voor ballaststamper**	400	1	751527	74.90
Ballaststamper**	Ø178	1	751530	96.35

\*Excl. BTW



## 28 mm zeskant beitels met kraag.

### 28 mm zeskant beitels met kraag

Omschrijving	Maat (mm)	VE	Artikelnr.	Prijs*
Puntbeitel	550	1	751571	46.00
Platte beitel	36 x 550	1	751572	49.20
Spadebeitel	76 x 500	1	751573	53.50
Spade	125 x 480	1	751574	246.30

\*Excl. BTW



\*\*Deze toebehoren hebben een verbinding met conus van 38 naar 44 mm.

## 30 mm zeskant beitels.

### 30 mm zeskant puntbeitels

Omschrijving	Maat (mm)	VE	Artikelnr.	Prijs*
Puntbeitel	410	1	751543	42.80
Zelfslijpende puntbeitel	410	1	751548	48.15

\*Excl. BTW



### 30 mm zeskant platte beitels

Omschrijving	Maat (mm)	VE	Artikelnr.	Prijs*
Platte beitel	35 x 410	1	751544	42.80

\*Excl. BTW



### 30 mm zeskant brede beitels

Omschrijving	Maat (mm)	VE	Artikelnr.	Prijs*
Spadebeitel	75 x 410	1	751545	58.85

\*Excl. BTW



### 30 mm zeskant spadebeitels

Omschrijving	Maat (mm)	VE	Artikelnr.	Prijs*
Spadebeitel (H70SA)	135 x 450	1	751541	117.75
Spadebeitel (H65SB) 90° gedraaid	135 x 450	1	751542	117.75

\*Excl. BTW



### 30 mm zeskant toebehoren

Omschrijving	Maat (mm)	VE	Artikelnr.	Prijs*
Adapter voor ballaststamper**	400	1	751546	74.90
Bouchardeerkop 5 x 5**	60 x 60	1	751013	64.20
Bouchardeerkop 7 x 7**	60 x 60	1	751014	85.65
Ballaststamper**	120 x 120	1	751015	95.30
Ballaststamper**	150 x 150	1	751016	107.05
Adapter voor ballaststamper***	400	1	751547	74.90
Ballaststamper***	Ø178	1	751530	96.35

\*Excl. BTW



\*\* Deze toebehoren hebben een verbinding met conus van 22 naar 26 mm.

\*\*\*Deze toebehoren hebben een verbinding met conus van 38 naar 44 mm.



# Wij zijn gedreven door technologie.

Bij HiKOKI staan de behoeften van professionals voorop. Daarom ontwikkelen we technologieën die niet alleen jouw prestaties verbeteren, maar ook het comfort en de veiligheid verhogen.

# De technologieën in ons assortiment boorhamers.



Eén accupakket, twee volt-klassen; de nieuwe, innovatieve MULTI VOLT accu's. De 36V Li-ion accupakketten zijn uitwisselbaar met draadloze 18V power tools. De intelligente verbindings-technologie maakt het mogelijk. Afhankelijk van de power tool schakelt het voltage automatisch over naar 18V of 36V.

## BRUSHLESS

Met de introductie van de koolborstelloze motor in accu en elektrisch gereedschap heeft HiKOKI een werkelijke doorbraak bewerkstelligd. In beide typen machines zorgt die koolborstelloze motor, dankzij de vrijwel te verwaarlozen weerstand, voor minder slijtage en dus voor een veel langere levensduur en een hoger (constant) vermogen.



LVH (handgreep met lage vibratie) heeft rubber dempers aan de bovenkant en aan de onderkant een scharnier. Dit zorgt voor een hoog trillings-aborberend effect.



Wanneer bij overbelasting de boor of schroefbit plotseling komt klem te zitten en de machine om zijn as wil draaien treedt het ingebouwd besturings-element RFC in werking. Deze onderbreekt onmiddellijk de stroomtoevoer tot de motor.

## Li-ion

Het geïntegreerde electronic control-circuit maakt de Li-ion accu uniek. Dit circuit is voorzien van het veiligste systeem om de prestaties van deze accu te beschermen en te verbeteren. Wanneer de accu's op de juiste manier gebruikt worden, zorgt het control-circuit ervoor dat deze accu's veel vaker opgeladen kunnen worden dan conventionele accu's.

De acculaders voor 14V, 18V en 36V zijn voorzien van een geïntegreerd, slim koelsysteem met ventilatoren. Wanneer een Li-ion accu wordt opgeladen, circuleert er koele lucht door de batterijcellen. De cellen blijven koel en de oplader heeft zo de capaciteit om de accu tot het maximum te kunnen opladen zonder schade te veroorzaken.



Het in eigen huis ontwikkelde UVP-systeem zorgt ervoor dat tijdens het werken het grootste deel van hinderlijke vibraties wordt voorkomen. Dat garandeert meer comfort en meer bescherming van de gewrichten.



De dubbel geïsoleerde koolborstelloze motor is opgenomen in een zeer solide gegoten aluminium behuizing. De behuizing is robuuster en vormt een aanzienlijke verbetering van de duurzaamheid van de machine.

## Betekenis van de technische pictogrammen.



Dubbele isolatie



Rechts en links draaiend



Rem



Toerental laag/hoo



Constante snelheid



Veiligheidsslipkoppeling



SDS-PLUS



Geïntegreerde stofafzuiging



Variabel toerental



Schock absorberende handgreep



SDS-MAX



Zeskant opnameschacht



Accu's recyclen



EC verklaring van conformiteit

## Boor(breek)hamers - overzicht.

Pag	Modelnaam	Productcategorie	Opname-schacht	Standen	Gewicht	Opgenomen vermogen	Volt	Koolborstel-loze motor	Slag-energie	Capaciteit in beton	Capaciteit in zacht staal	Capaciteit in hout	Geluids-vermogen-niveau
33	DH52MEY	Boor-breekhamer	SDS-MAX	2 standen	11,5 kg	1.500 W		•	18,8 J	52 mm			113 dB
32	DH40MEY	Boor-breekhamer	SDS-MAX	2 standen	7,5 kg	1.150 W		•	8,7 J	40 mm			110 dB
18	DH36DMA	Accu boor-breekhamer	SDS-MAX	3 standen	7,9 kg		36V	•	7,1 J	40 mm			105 dB
33	DH40MC	Boor-breekhamer	SDS-MAX	3 standen	7,1 kg	1.100 W			7,1 J	40 mm			106 dB
26	DH28PEC	Boor-breekhamer	SDS-PLUS	3 standen	3,0 kg	900 W		•	3,2 J	28 mm	13 mm	32 mm	105 dB
31	DH30PC2	Boor-breekhamer	SDS-PLUS	3 standen	4,3 kg	850 W			3,2 J	30 mm	13 mm	32 mm	100 dB
31	DH28PD	Boor-breekhamer	SDS-PLUS	3 standen	4,7 kg	720 W			3,2 J	28 mm	13 mm	32 mm	102 dB
30	DH28PC	Boor-breekhamer	SDS-PLUS	3 standen	3,5 kg	720 W			3,2 J	28 mm	13 mm	32 mm	102 dB
19	DH36DPE	Accu boor-breekhamer	SDS-PLUS	3 standen	3,6 kg		36V	•	3,2 J	28 mm	13 mm	32 mm	102 dB
16	DH36DPA	Accu boor-breekhamer	SDS-PLUS	3 standen	3,9 kg		36V	•	3,0 J	28 mm	13 mm	32 mm	102 dB
27	DH28PMY2	Boor-breekhamer	SDS-PLUS	3 standen	3,1 kg	850 W			3,0 J	28 mm	13 mm	32 mm	101 dB
27	DH28PCY2	Boor-breekhamer	SDS-PLUS	3 standen	3,0 kg	850 W			3,0 J	28 mm	13 mm	32 mm	101 dB
28	DH26PC2	Boorhamer	SDS-PLUS	3 standen	2,8 kg	830 W			2,9 J	26 mm	13 mm	32 mm	102 dB
29	DH26PB2	Boor-breekhamer	SDS-PLUS	2 standen	2,8 kg	830 W			2,9 J	26 mm	13 mm	32 mm	102 dB
29	DH24PH2	Boor-breekhamer	SDS-PLUS	3 standen	2,8 kg	730 W			2,7 J	24 mm	13 mm	32 mm	101 dB
30	DH24PG2	Boorhamer	SDS-PLUS	2 standen	2,8 kg	730 W			2,7 J	24 mm	13 mm	32 mm	101 dB
21	DH18DPC	Accu boor-breekhamer	SDS-PLUS	3 standen	3,5 kg		18V	•	3,2 J	26 mm	13 mm	27 mm	101 dB
20	DH18DBL	Accu boor-breekhamer	SDS-PLUS	3 standen	3,7 kg		18V	•	2,2 J	26 mm	13 mm	27 mm	103 dB
20	DH18DPA	Accu boorhamer	SDS-PLUS	2 standen	2,1 kg		18V	•	1,3 J	18 mm	13 mm	18 mm	101 dB
21	DH18DPB	Accu boorhamer	SDS-PLUS	2 standen	2,1 kg		18V	•	1,3 J	18 mm	13 mm	18 mm	101 dB
22	DH12DD	Accu boorhamer	SDS-PLUS	2 standen	2,1 kg		12V	•	1,2 J	18 mm	13 mm	18 mm	99 dB
28	DH28PBY2	Boor-breekhamer	SDS-PLUS	2 standen	2,9 kg	850 W			3,0 J	28 mm	13 mm	32 mm	101 dB

## Breekhamers - overzicht.

Pag	Modelnaam	Productcategorie	Opname-schacht	Standen	Gewicht	Opgenomen vermogen	Volt	Koolborstel-loze motor	Slag-energie	Geluids-vermogen-niveau
40	H90SG	Breekhamer	28,5 mm zeskant	Breken	32,0 kg	2.000 W			57,7 J	104 dB
39	H65SB3	Breekhamer	30 mm zeskant	Breken	18,0 kg	1.340 W			37,4 J	99 dB
39	H65SD3	Breekhamer	28 mm zeskant	Breken	18,0 kg	1.340 W			37,4 J	99 dB
38	H60MEY	Breekhamer	SDS-MAX	Breken	12,2 kg	1.500 W		•	26,5 J	99 dB
38	H60MC	Breekhamer	SDS-MAX	Breken	10,2 kg	1.250 W			14,0 J	100 dB
37	H45MEY	Breekhamer	SDS-MAX	Breken	7,0 kg	1.150 W		•	10,1 J	99 dB
36	H41MB2	Breekhamer	SDS-MAX	Breken	5,2 kg	930 W			7,1 J	101,9 dB
36	H25PV	Breekhamer	SDS-PLUS	Breken	3,2 kg	500 W				99 dB
37	H41ME	Breekhamer	SDS-MAX	Breken	5,0 kg	1.050 W		•	6,8 J	101,4 dB
39	H70SA	Breekhamer	30 mm zeskant	Breken	18,0 kg	1.240 W			23,1 J	102,1 dB
39	H70SD	Breekhamer	28 mm zeskant	Breken	18,0 kg	1.240 W			23,1 J	102,1 dB

Geluids- druk- niveau	Meetonzekerheid K	Trillingsemissie (hamerboren)	Meetonzekerheid K (hamerboren)	Trillingsemissie (breken)	Meetonzekerheid K (breken)	Kroonboren in beton	LVH	UVP	RFC	AHB	Snelwissel- werktuig- houder
102 dB	3 dB	9,8 m/s <sup>2</sup>	1,5 m/s <sup>2</sup>	9,7 m/s <sup>2</sup>	1,5 m/s <sup>2</sup>	160 mm		•		•	
99 dB	3 dB	8 m/s <sup>2</sup>	1,5 m/s <sup>2</sup>	7,3 m/s <sup>2</sup>	1,5 m/s <sup>2</sup>	105 mm		•		•	
94 dB	3 dB	11,8 m/s <sup>2</sup>	2,6 m/s <sup>2</sup>	9,6 m/s <sup>2</sup>	1,5 m/s <sup>2</sup>	105 mm	•		•		
95 dB	3 dB	16,5 m/s <sup>2</sup>	1,5 m/s <sup>2</sup>	13,3 m/s <sup>2</sup>	1,5 m/s <sup>2</sup>	105 mm					
94 dB	3 dB	10,7 m/s <sup>2</sup>	1,5 m/s <sup>2</sup>	9,8 m/s <sup>2</sup>	1,5 m/s <sup>2</sup>	50 mm		•		•	
89 dB	3 dB	19,8 m/s <sup>2</sup>	1,9 m/s <sup>2</sup>	12,3 m/s <sup>2</sup>	6,5 m/s <sup>2</sup>	90 mm					
91 dB	3 dB	14,8 m/s <sup>2</sup>	1,5 m/s <sup>2</sup>	18,2 m/s <sup>2</sup>	1,5 m/s <sup>2</sup>	80 mm (18 met stofafzuigunit)					
91 dB	3 dB	14,8 m/s <sup>2</sup>	1,5 m/s <sup>2</sup>	18,2 m/s <sup>2</sup>	1,5 m/s <sup>2</sup>	80 mm					
91 dB	3 dB	12,2 m/s <sup>2</sup>	1,5 m/s <sup>2</sup>	11,0 m/s <sup>2</sup>	1,5 m/s <sup>2</sup>			•		•	
91 dB	3 dB	17,5 m/s <sup>2</sup>	1,5 m/s <sup>2</sup>	15,2 m/s <sup>2</sup>	1,5 m/s <sup>2</sup>	50 mm				•	
90 dB	3 dB	11,2 m/s <sup>2</sup>	1,5 m/s <sup>2</sup>	18,2 m/s <sup>2</sup>	1,5 m/s <sup>2</sup>	50 mm		•			•
90 dB	3 dB	11,2 m/s <sup>2</sup>	1,5 m/s <sup>2</sup>	9,9 m/s <sup>2</sup>	1,5 m/s <sup>2</sup>	50 mm		•			
91 dB	3 dB	14,3 m/s <sup>2</sup>	1,5 m/s <sup>2</sup>	11,3 m/s <sup>2</sup>	1,5 m/s <sup>2</sup>	50 mm					
91 dB	3 dB	14,3 m/s <sup>2</sup>	1,5 m/s <sup>2</sup>	-	-	50 mm					
90 dB	3 dB	14,5 m/s <sup>2</sup>	1,5 m/s <sup>2</sup>	11,5 m/s <sup>2</sup>	1,5 m/s <sup>2</sup>	50 mm					
90 dB	3 dB	14,5 m/s <sup>2</sup>	1,5 m/s <sup>2</sup>	-	-	50 mm					
90 dB	3 dB	13,9 m/s <sup>2</sup>	1,5 m/s <sup>2</sup>	11,4 m/s <sup>2</sup>	1,5 m/s <sup>2</sup>					•	
92 dB	3 dB	17,5 m/s <sup>2</sup>	1,5 m/s <sup>2</sup>	8,6 m/s <sup>2</sup>	1,5 m/s <sup>2</sup>	50 mm				•	
90 dB	3 dB	9,9 m/s <sup>2</sup>	1,5 m/s <sup>2</sup>	-	-		•			•	
90 dB	3 dB	10,4 m/s <sup>2</sup>	1,5 m/s <sup>2</sup>	-	-					•	
88 dB	3 dB	9,1 m/s <sup>2</sup>	1,5 m/s <sup>2</sup>	-	-		•			•	
90 dB	3 dB	11,2 m/s <sup>2</sup>	1,5 m/s <sup>2</sup>	-	-	50 mm		•			

Geluids- druk- niveau	Meetonzekerheid K	Trillingsemissie (breken)	Meetonzekerheid K (breken)	Kroonboren in beton	LVH	UVP	RFC	AHB	Snelwissel- werktuig- houder
-	2 dB	7,7 m/s <sup>2</sup>	1,5 m/s <sup>2</sup>			•		•	
79 dB	3 dB	15,5 m/s <sup>2</sup>	1,5 m/s <sup>2</sup>			•		•	
79 dB	3 dB	15,5 m/s <sup>2</sup>	1,5 m/s <sup>2</sup>			•		•	
88 dB	1,7 dB	11,0 m/s <sup>2</sup>	1,5 m/s <sup>2</sup>			•		•	
-	2 dB	20,0 m/s <sup>2</sup>	4,3 m/s <sup>2</sup>						
88 dB	3 dB	8,0 m/s <sup>2</sup>	1,5 m/s <sup>2</sup>			•		•	
87,9 dB	1,8 dB	9,0 m/s <sup>2</sup>	1,5 m/s <sup>2</sup>		•				
88 dB	3 dB	9,7 m/s <sup>2</sup>	1,8 m/s <sup>2</sup>						
87,4 dB	1,8 dB	7,7 m/s <sup>2</sup>	2,2 m/s <sup>2</sup>		•				
-	3 dB	19,8 m/s <sup>2</sup>	3,8 m/s <sup>2</sup>						
-	3 dB	19,8 m/s <sup>2</sup>	3,8 m/s <sup>2</sup>						



**HiKOKI Power Tools  
Netherlands B.V.**

Brabanthaven 11  
3433 PJ Nieuwegein

**Tel.** Algemeen: 030-608 40 40  
Verkoop: 030-608 40 50  
**Fax** Verkoop: 030-606 72 66  
**Mail** [verkoop@hikoki-powertools.nl](mailto:verkoop@hikoki-powertools.nl)

**[hikoki-powertools.nl](http://hikoki-powertools.nl)**

**HiKOKI Power Tools  
Belgium N.V./S.A.**

Noordkustlaan 2A  
1702 Groot Bijgaarden

**Tel.** 02/4601720  
**Fax** 02/4602542  
**Mail** [info@hikoki-powertools.be](mailto:info@hikoki-powertools.be)

**[hikoki-powertools.be](http://hikoki-powertools.be)**

Houd onze website in de gaten voor actuele prijzen en acties.  
Wijzigingen en zet/drukfouten voorbehouden. Recupel en Bebat niet inbegrepen.